

FEIDER



MULTIFONCTION THERMIQUE

FCOMBID655

MANUEL D'INSTRUCTIONS

ATTENTION : Lisez ce manuel avant d'utiliser cette machine

SOMMAIRE

1. INSTRUCTIONS DE SECURITE.....	3
2. VOTRE PRODUIT.....	16
3. ASSEMBLAGE.....	18
4. REMPLISSAGE.....	24
5. OPÉRATION.....	25
6. MAINTENANCE.....	30
7. RANGEMENT.....	34
8. MISE EN REBUT ET RECYCLAGE.....	35
9. DEPANNAGE.....	35
10. DÉCLARATION DE CONFORMITÉ.....	37
11. GARANTIE.....	38
12. PANNE PRODUIT.....	39
13. EXCLUSIONS DE GARANTIE.....	40

1. INSTRUCTIONS DE SECURITE

Instructions de sécurité pour la débroussailleuse et le coupe -herbe

Les précautions de sécurité appropriées doivent être observées. Cette unité doit être manipulée avec soin. **NE PAS EXPOSER VOUS-MEME OU D'AUTRES AU DANGER.**

Suivez ces règles générales. Ne laissez pas d'autres personnes utiliser cette machine, à moins qu'elles ne soient pleinement responsables, qu'elles aient lu et compris le manuel de la machine et qu'elles soient formées à son utilisation.

- Portez toujours des lunettes de protection pour les yeux. Il faut s'habiller correctement ; ne portez pas de vêtements amples ni de bijoux qui pourraient se prendre dans les pièces mobiles de l'appareil. Des chaussures de sécurité solides et antidérapantes doivent toujours être portées. Les cheveux longs doivent être attachés. Il est recommandé de couvrir les jambes et les pieds afin de les protéger des débris volants pendant le fonctionnement.
- Un équipement de protection doit toujours être porté pendant l'utilisation de l'outil, notamment une protection auditive, oculaire, un casque, des gants et un masque de protection, une protection des pieds antidérapante et des vêtements de protection.
- Inspectez l'ensemble de la machine à la recherche de pièces desserrées (écrous, boulons, vis, etc.) et de tout dommage. Réparez ou remplacez si nécessaire avant d'utiliser la machine. **N'UTILISEZ PAS** de pièces autres que celles recommandées par notre société. Des blessures graves pour l'opérateur ou les personnes présentes pourraient en résulter, ainsi que des dommages à la machine. Demandez conseil à votre revendeur. N'utilisez pas d'accessoire de coupe tels que des chaînes métalliques pivotantes multi pièces et des lames fléaux.
- Sécurisez la machine pendant le transport pour éviter toute perte de carburant, tout dommage ou toute blessure ; Installez toujours le dispositif de protection sur la lame, vérifiez le bouchon du réservoir de carburant et ne transportez pas l'outil à l'envers.
- Gardez les poignées exemptes d'huile et de carburant.
- Utilisez toujours les poignées appropriées lors de la coupe.
- Ne fumez pas lorsque vous mélangez du carburant ou lorsque vous faites le plein.
- Ne mélangez pas de carburant dans une pièce fermée ou à proximité de flammes nues. Assurez une ventilation adéquate.
- Mélangez et stockez le carburant dans un récipient correctement identifié et approuvé par les codes et les ordonnances locaux pour une telle utilisation.
- Ne retirez jamais le bouchon du réservoir de carburant lorsque le moteur tourne.
- Ne démarrez jamais et n'exécutez pas l'opération dans une pièce ou un bâtiment fermé. Les vapeurs d'échappement contiennent du monoxyde de carbone dangereux.
- N'essayez jamais de faire des réglages du moteur lorsque l'outil est en marche et attachée à l'opérateur. Effectuez toujours les réglages du moteur lorsque l'outil repose sur une surface plane et propre.
- N'utilisez pas l'appareil s'il est endommagé ou mal ajusté. Ne retirez jamais la protection de la machine. Des blessures graves pour l'opérateur ou aux personnes présentes pourraient en résulter, ainsi que des dommages à la machine.
- Inspectez la zone à couper et retirez tous les débris qui pourraient se prendre dans la tête de coupe en nylon. Retirez également tous les objets que l'unité pourrait projeter pendant la coupe.
- Éloignez les enfants. Les spectateurs doivent être tenus à une distance de sécurité d'au moins 15 mètres de la zone de travail.
- Ne laissez jamais la machine sans surveillance.

- N'utilisez pas cet appareil pour un travail autre que ceux pour lesquels il a été conçu, tel que décrit dans ce manuel.
- Ne présumez pas de vos forces. Gardez une bonne posture et un bon équilibre à tout moment. Ne faites pas fonctionner l'appareil en vous tenant debout sur une échelle ou sur tout autre emplacement instable.
- Gardez les mains et les pieds à l'écart de la tête de coupe en nylon ou de la lame pendant l'utilisation de l'appareil.
- N'utilisez pas ce type de machine pour balayer les débris.
- N'utilisez pas l'appareil si vous êtes fatigué, malade ou sous l'influence de médicaments, de drogues ou d'alcool.
- Utilisez une tête de coupe en nylon non endommagée. Si une pierre ou tout autre obstacle est heurté, arrêtez le moteur et vérifiez la tête de coupe en nylon. Une tête de coupe en nylon cassée ou non équilibrée ne doit jamais être utilisée.
- N'entreposez pas l'outil dans un endroit fermé où les vapeurs d'essence peuvent atteindre une flamme nue provenant des appareils de chauffage à eau chaude, des chaudières, etc. Conservez-le uniquement dans un endroit verrouillé et bien ventilé.
- Assurez-vous que votre produit fonctionne correctement et en toute sécurité. Ces pièces sont disponibles chez votre revendeur. L'utilisation de tout autre accessoire ou pièce peut entraîner un risque de blessures à l'utilisateur, endommager la machine et annuler cette garantie.
- Lors du ravitaillement en carburant, assurez-vous d'arrêter le moteur et assurez-vous qu'il est refroidi. Ne faites jamais le plein lorsque le moteur est en marche ou chaud. En cas de renversement d'essence, assurez-vous de bien l'essuyer, éliminez-la complètement avant de démarrer le moteur.
- Éloignez-vous des autres travailleurs ou des passants à au moins 15 mètres.
- À chaque fois que vous vous approchez d'un opérateur de la machine, appelez-le attentivement pour confirmer que l'opérateur arrête le moteur. Veillez à ne pas surprendre ou distraire l'opérateur, ce qui peut créer une situation dangereuse.
- Ne touchez jamais la tête de coupe en nylon ou la lame lorsque le moteur tourne. S'il est nécessaire de remplacer le protecteur ou l'accessoire de coupe, assurez-vous de bien arrêter le moteur et assurez-vous que le dispositif de coupe s'est arrêté de fonctionner.
- Le moteur doit être arrêté lorsque la machine est déplacée entre des zones de travail.
- Veillez à ne pas heurter la tête de coupe en nylon contre les pierres ou le sol.
- Une opération brusque abusive réduira la durée de vie de la machine et créera un environnement dangereux pour vous et votre entourage.
- Faites attention au desserrage et à la surchauffe des pièces. En cas d'anomalie de la machine, arrêtez immédiatement le fonctionnement et vérifiez soigneusement la machine. Si nécessaire, faites réparer la machine par un revendeur agréé. Ne continuez jamais à utiliser une machine qui pourrait mal fonctionner.
- Lors du démarrage ou du fonctionnement du moteur, ne touchez jamais des parties chaudes telles que le silencieux, le fil haute-tension ou la bougie.
- Une fois le moteur arrêté, le silencieux est encore chaud. Ne placez jamais la machine dans des endroits contenant des matériaux inflammables (herbe sèche, etc.), des gaz combustibles ou des liquides combustibles.
- Portez une attention particulière aux opérations sous la pluie ou juste après la pluie, car le sol peut être glissant.
- Si vous glissez ou si vous tombez au sol ou dans un trou, relâchez immédiatement la manette des gaz.
- Veillez à ne pas laisser tomber la machine ou à la cogner contre des obstacles.

- Avant de procéder au réglage ou à la réparation de la machine, assurez-vous de bien arrêter le moteur et de détacher la bougie.
- Lorsque la machine est entreposée pendant une longue période, vidangez le carburant du réservoir de carburant et du carburateur, nettoyez les pièces, déplacez la machine dans un endroit sûr et vérifiez que le moteur est refroidi.
- Faites des inspections périodiques pour assurer un fonctionnement sûr et efficace. Pour une inspection approfondie de votre machine, veuillez contacter un revendeur.
- Gardez la machine à l'écart du feu et des étincelles.
- On pense qu'un phénomène appelé phénomène de Raynaud, qui touche les doigts de certains individus, peut être provoqué par une exposition aux vibrations et au froid. Perte de couleur et engourdissement dans les doigts. Les précautions suivantes sont fortement recommandées car l'exposition minimale susceptible de déclencher la maladie est inconnue :
 - Gardez votre corps au chaud, en particulier la tête, le cou, les pieds, les chevilles, les mains et les poignets.
 - Maintenez une bonne circulation sanguine en effectuant des exercices de bras vigoureux pendant les pauses fréquentes et en évitant de fumer.
 - Limitez les heures d'opération pour éviter une exposition prolongée à l'outil.
 - Si vous ressentez une gêne, une rougeur et un gonflement des doigts, suivis d'un blanchiment et d'une perte de sensibilité, consultez votre médecin avant de vous exposer davantage au froid et aux vibrations
- Portez toujours des protections auditives. Les bruits forts pendant une longue période peuvent faire perdre l'audition même à l'ouïe.
- Une protection totale du visage et de la tête doit être portée pour éviter les dommages causés par le plomb ou une branche.
- Portez des gants de travail résistants et antidérapants pour améliorer votre prise sur le manche de la débroussailleuse. Les gants réduisent également la transmission des vibrations de la machine à vos mains.
- **AVERTISSEMENT** : la zone de coupe est toujours dangereuse lorsque la machine vient à l'arrêt.
- Lors du transport, cet appareil doit être manipulé avec précaution. Ne vous exposez pas, vous ou d'autres personnes, à un danger.
- Enveloppez la lame avant de la ranger. Gardez les enfants à l'écart.
- Ne retirez jamais la protection de la machine.
- Nettoyez et entretenez l'outil avant de le ranger (voir les chapitres de ce manuel). Effectuez la maintenance après chaque utilisation conformément aux instructions de ce manuel. Un mauvais entretien peut réduire la longueur de l'outil, donner de mauvais résultats et porter l'outil et ses accessoires.
- Vérifiez l'outil avant et après utilisation. Vérifiez les fixations desserrées, les fuites de carburant et les pièces endommagées, telles que des fissures dans l'outil de coupe. Si l'outil est endommagé, si des pièces manquent ou rencontrent des dysfonctionnements, n'utilisez pas l'outil et apportez-le à un agent de service pour inspection et réparation.
- Vérifiez l'outil après une chute ou un autre impact pour identifier les défauts importants. Si des défauts sont observés, arrêtez d'utiliser l'outil et apportez-le à un agent de service pour inspection et réparation.
- N'entreposez pas dans un endroit fermé où les vapeurs d'essence peuvent atteindre une flamme nue provenant des appareils de chauffage à eau chaude, des chaudières, etc. Conservez-le uniquement dans un endroit verrouillé et bien ventilé.
- Ne placez jamais la machine dans des endroits contenant des matériaux inflammables

(herbe sèche, etc.), des gaz combustibles ou des liquides combustibles.

- Lorsque la machine est entreposée pendant une longue période, vidangez le carburant du réservoir de carburant et du carburateur, nettoyez les pièces, déplacez la machine dans un endroit sûr et vérifiez que le moteur est refroidi.
- Avertissement - Faites attention aux gaz d'échappement ; ne les inhalez pas et n'exposez pas les gens à ces gaz.
- La réglementation nationale peut restreindre l'utilisation de la machine.
- Ne modifiez jamais l'outil.
- Une utilisation inappropriée de la machine peut causer des BLESSURES GRAVES OU FATALES.
- Les gaz d'échappement de ce produit contiennent des produits chimiques susceptibles de provoquer un cancer, des anomalies congénitales ou d'autres troubles de la reproduction.
- Vérifiez régulièrement que l'outil de coupe cesse de tourner lorsque le moteur tourne au ralenti.
- Gardez une assise et un équilibre fermes pendant l'utilisation.

Rebond et mises en garde connexes

Le rebond est une réaction soudaine à une roue en rotation, un coussinet, une brosse ou tout autre accessoire pincé ou accroché. Le pincement ou l'accrochage provoque un décrochage rapide de l'accessoire en rotation, ce qui force l'outil électrique non contrôlé à être forcé dans la direction opposée à la rotation de l'accessoire au niveau de la reliure.

Par exemple, si une pièce abrasive est accrochée ou pincée par la pièce, le bord de la meule pénétrant dans le point de pincement peut s'enfoncer dans la surface du matériau et provoquer la sortie ou le décollement de la meule. La roue peut sauter vers l'opérateur ou s'éloigner de celle-ci, en fonction de la direction du mouvement de la roue au point de pincement. Les meules abrasives peuvent également se briser dans ces conditions.

Le rebond est le résultat d'une utilisation abusive de l'outil électrique et / ou de procédures ou conditions de fonctionnement incorrectes et peut être évité en prenant les précautions appropriées indiquées ci-dessous :

- Ne placez jamais votre main près de l'accessoire en rotation. L'accessoire peut se retourner sur votre main.
- Ne placez pas votre corps dans la zone où l'outil électrique bougera si un contrecoup se produit. Le rebond propulsera l'outil dans la direction opposée au mouvement de la roue au point d'accrochage.
- Faites particulièrement attention lorsque vous travaillez des coins, des arêtes vives, etc. Évitez de faire rebondir et d'accrocher l'accessoire. Les coins, les arêtes vives ou les rebonds ont tendance à accrocher l'accessoire en rotation et à provoquer une perte de contrôle ou un recul.

Risques résiduels

Même si vous utilisez cet outil correctement, il y a toujours des risques résiduels. Les risques suivants peuvent survenir lors de la structure et de la fabrication de cet outil électrique :

- Déficience auditive si aucune protection auditive appropriée n'est portée.
- Coupures si aucun vêtement de protection approprié n'est porté
- Les dommages à la santé résultant de vibrations dans les mains et les bras si l'appareil est utilisé pendant une longue période ou s'il n'est pas manipulé et entretenu correctement.
- Inhalation de particules
- Inhalation de gaz d'échappement

- Contact cutané avec de l'huile / de l'essence
- Inhalation d'essence / vapeurs d'huile
- Contact avec des objets projetés
- Brûlures au contact de surfaces chaudes
- L'utilisation prolongée de ce produit expose l'opérateur à des vibrations et peut provoquer une maladie dite du "doigt blanc". Pour réduire les risques, portez des gants et gardez vos mains au chaud.
- Si l'un des symptômes du "syndrome du doigt blanc" se manifeste, consultez immédiatement un médecin. Les symptômes du "doigt blanc" comprennent un engourdissement, une perte de sensibilité, des picotements, une douleur, une perte de force, des changements de couleur ou une affection de la peau. Ces symptômes apparaissent généralement sur les doigts, les mains ou les poignets. Le risque augmente à basses températures.
- Perte de l'ouïe en cas d'utilisation prolongée et sans protection auditive.
- Pour minimiser ces risques, suivez les instructions de ce manuel concernant le port d'un équipement de protection individuel, reposez-vous pendant l'opération et la manipulation de l'outil. Ne travaillez pas pendant une période prolongée.

Instructions de sécurité pour le taille-haie

ATTENTION ! Avant de l'utiliser cet outil, veuillez lire attentivement ces instructions de sécurité et d'utilisation. Connaître et maîtriser ces informations et instructions vous permettront d'utiliser cette machine en sécurité et réduire les risques d'accidents et chocs électriques. Si vous donnez cet appareil à une autre personne, remettez-lui aussi ce mode d'emploi.

Utilisez cet appareil comme décrit dans ce mode d'emploi. Toute mauvaise manipulation et toute utilisation contraire à mode d'emploi n'engagera en aucun cas la responsabilité du fabricant.

Le non-respect des consignes de sécurité et d'utilisation peut provoquer un risque de choc électrique, d'incendie et/ou des blessures aux personnes.

IMPORTANT

Lire attentivement avant utilisation

Garder pour futures références

Opération pratique de sécurité

Entraînement

Devenir familier avec le manuel avant de tenter d'utiliser l'équipement.

Préparation

- a) CE TAILLE-HAIE PEUT CAUSER DE SERIEUSES BLESSURES. Lire les instructions attentivement pour une correcte manipulation, préparation, maintenance, démarrage et arrêt du taille-haie. Devenir familier avec tous les contrôles et l'utilisation adéquate du taille-haie.
- b) Ne pas laisser les enfants utiliser le taille-haie.
- c) Faire attention aux lignes électriques aériennes.
- d) Éviter de travailler lorsque des gens, spécialement des enfants, sont proches.
- e) S'habiller correctement, ne pas porter de vêtements desserrés ou des bijoux qui peuvent être happés par des pièces en mouvement. Il est recommandé de porter des gants solides, des lunettes de sécurité et des chaussures antidérapantes.
- f) Utiliser une extrême précaution lors de la manipulation du carburant. Le carburant est inflammable et les vapeurs sont explosifs. Les points suivants doivent être observés :
 - Utiliser seulement un récipient approuvé
 - Ne jamais enlever le bouchon du réservoir ou ajouter du carburant lorsque l'outil est en fonctionnement. Laisser l'engin et ses composants refroidir avant le ravitaillement.
 - Ne pas fumer.
 - Ne pas ravitailler en intérieur.

- Ne jamais ranger l'outil ou le réservoir de carburant à un endroit où il y a une flamme ouverte, par exemple près d'un chauffe-eau. Si le carburant a fui, ne tenter pas de démarrer l'outil ; l'outil devra plutôt être déplacé loin de la zone de fuite avant son démarrage.
 - Si le réservoir doit être vidangé, il devra être fait en extérieur.
- g) Si le mécanisme percute un objet étranger ou si le taille-haie commence à faire des bruits ou vibrations inhabituels, éteindre le taille-haie et laisser-le s'arrêter. Désactiver la bougie et procéder par étapes suivantes :
- Inspecter les dégâts.
 - Vérifier et serrer les pièces desserrées.
 - Faire remplacer ou réparer les pièces avec des pièces ayant des spécifications équivalentes.
- h) Porter une protection auditive
- i) Porter une protection oculaire
- j) En cas d'urgence, mettre le taille-haie à l'arrêt ; relâcher la gâchette, éteindre l'outil avec le bouton ON/OFF. Le taille-haie doit être complètement arrêté et refroidi avant toute intervention.

Opération

Utiliser ce taille-haie comme décrit dans ce manuel. Cet outil ne doit pas être utilisé pour toute autre utilisation.

- a) Arrêter l'engin avant :
- Le nettoyage ou lors du retrait d'un blocage.
 - Toute vérification, maintenance ou travail sur l'outil.
 - Le réglage de la position de travail des dispositifs de coupe.
 - De laisser l'outil sans surveillance.
- b) S'assurer que l'outil est correctement placé dans une position de travail adéquate avant de démarrer l'engin.
- c) Lors de l'utilisation du taille-haie, s'assurer toujours que la position d'opération est sûre et sécurisé, spécialement lors de l'utilisation sur marches ou sur des échelles.
- d) Ne pas utiliser la taille-haie avec un dispositif de coupe endommagé, ou excessivement usé
- e) Pour réduire le risque de feu, garder l'engin et les silencieux sans débris, sans lubrifiant et sans feuilles.
- f) Toujours s'assurer que les poignées et protections sont montées lors de l'utilisation du taille-haie. Ne pas tenter d'utiliser un taille-haie incomplet ou équipé d'une modification non autorisée.
- g) Toujours utiliser les deux mains pour utiliser un taille-haie monté avec les deux poignées
- h) Toujours faire attention à l'entourage et rester en attentif à propos de possibles risques dont vous ne pourriez pas faire attention dû au bruit du taille-haie.

Maintenance et stockage

- a) Lorsque le taille-haie est arrêté lors de la maintenance, son inspection ou son remisage, éteindre celui-ci et s'assurer que les pièces mobiles viennent à l'arrêt. Laisser le taille-haie refroidir avant d'effectuer des vérifications, réglages, etc.
- b) Ranger le taille-haie à un endroit où des vapeurs de carburant ne sont pas à portée d'une flamme nue ou d'étincelles. Toujours laisser le taille-haie refroidir avant son rangement.
- c) Lors du transport ou du rangement, installer toujours le dispositif de protection de la lame de coupe.

Instructions additionnelles

- Attention - Les enfants ne doivent jamais utiliser ce taille-haie.
- Travaillez uniquement pendant la journée ou avec une lumière artificielle suffisante.
- Avant de commencer à travailler, vérifiez le bon état de marche de l'outil.
- Assurez-vous que toutes les pièces de la machine soient bien fixées et serrées.
- Contrôlez régulièrement que la lame soit en bon état.
- Tenez toujours fermement le taille-haie avec les deux mains.
- Ne tenez jamais le taille-haie par la lame.
- Gardez les vêtements hors de la portée de la lame.
- Gardez l'appareil éloigné de toutes formes d'étincelles, de flammes et de matériaux

inflammables.

- Vérifiez que la zone de travail est exempte de toutes formes d'obstacles et matériaux dangereux.
- Travaillez avec précaution, ne soyez pas distrait.
- N'utilisez pas l'outil lorsque vous êtes sous l'influence de l'alcool, de médicaments ou de drogues, et lorsque vous êtes malade et fatigué.
- Séchez à l'aide d'un chiffon sec toutes les traces d'essence possibles.
- En cas d'accident, arrêtez immédiatement d'utiliser la machine. Vérifiez le problème. N'utilisez pas la machine lorsqu'elle est endommagée.
- N'utilisez la machine qu'à des heures raisonnables – pas tôt le matin ou tard le soir lorsque les gens pourraient être dérangés ;
- Lorsqu'un blocage se produit, coupez immédiatement le moteur à l'aide du bouton ON/OFF. Laissez l'outil refroidir. Vérifiez et corrigez le blocage avant de recommencer à travailler. Utilisez des gants pour dégager un blocage. Redémarrez la machine en toute sécurité lorsque la machine est totalement débloquée.
- En cas de danger ou de situation inattendue, arrêtez immédiatement de travailler et éteignez l'outil. Reprenez le travail lorsqu'il n'y a pas de danger et que vous êtes en mesure de travailler en toute sécurité.
- Coupez d'abord les grandes branches avec des cisailles à main pour éviter le blocage de la lame.
- Faites attention de ne pas couper du fil de fer ou d'autres matériels similaires.
- N'utilisez pas d'accessoires non recommandés avec cet outil. Pour remplacer une pièce de cet outil, veuillez contacter le revendeur, l'agent de service ou le fabricant.
- Rangez le mélange dans un récipient spécifique pour l'essence.
- Gardez l'appareil dans un endroit assez sec et hors de portée des enfants.
- Conservez le mélange uniquement à l'air libre ou dans un endroit bien ventilé. Manipulez le carburant avec précaution, il est hautement inflammable.
- Ne fumez pas et n'utilisez pas de téléphone lorsque vous manipulez de l'essence.
- Utilisez un entonnoir et remplissez le réservoir uniquement lorsque le moteur est froid.
- N'ouvrez pas le réservoir si le moteur est chaud ou en marche.
- Tenez les personnes et vous-même éloignés de l'échappement pour éviter les risques de brûlures.
- Maintenez les personnes et les animaux éloignés de la zone de travail.
- Rappelez-vous toujours que cette machine peut provoquer des incidents très graves.
- Ne travaillez pas sous la pluie et/ou dans des endroits humides et/ou glissants.
- N'exposez pas l'outil à la pluie.
- N'utilisez pas l'outil par mauvais temps et lorsqu'un risque d'éclairs est possible.
- Utilisez un équipement de protection individuelle complet lors de l'utilisation de l'outil : gants, chaussures antidérapantes, casque, protection des yeux, vêtements de protection, et masque de protection.
- N'utilisez pas la machine lorsque vous êtes fatigué, sous l'influence de l'alcool ou de drogues ou malade.
- La machine ne doit pas être utilisée d'une manière où l'expérience a montré qu'un danger et/ou des risques peuvent survenir.
- N'utilisez jamais le taille-haie à l'intérieur d'un bâtiment. Votre taille-haie produit des gaz d'échappement toxiques dès le démarrage du moteur. L'utilisation de ce produit peut générer des poussières, vapeurs et fumées contenant des produits chimiques connus pour leurs effets nocifs sur la santé. Soyez donc prudent lors de l'utilisation de votre machine et protégez-vous correctement. Évitez également de respirer volontairement les gaz d'échappement ; tenez toujours la machine correctement lorsque vous l'utilisez.
- Lubrifiez régulièrement les lames de l'outil en utilisant un lubrifiant vendu en magasin spécialisé.

Risques résiduels

Même si vous utilisez ce produit conformément à toutes les exigences de sécurité, les risques

de blessures et de dommages restent. Les risques suivants peuvent apparaître dans la structure et la conception de ce produit. Soyez toujours vigilant lors de l'utilisation de ce produit, afin que vous puissiez reconnaître et gérer les risques plutôt. Une intervention rapide peut prévenir les blessures graves et les dommages matériels.

- Il existe des conséquences nocives pour la santé résultant de l'émission de vibrations si le produit est utilisé pendant de longues périodes ou n'est pas correctement géré et correctement entretenu.
- Risque de blessures et de dommages matériels causés par des pièces jointes ou brisé l'impact soudain d'objets cachés.
- Risque de blessures aux personnes et aux biens causés par des objets volants.
- L'utilisation prolongée de ce produit expose l'opérateur aux vibrations et peut produire une maladie dite « doigt blanc ». Pour réduire le risque, portez des gants et gardez vos mains au chaud. Si l'un des symptômes du « syndrome du doigt blanc » se produit, consultez immédiatement un médecin. Les symptômes du « doigt blanc » comprennent l'engourdissement, la perte de sensibilité, des picotements et la douleur, la perte de force, un changement de couleur ou l'état de la peau. Ces symptômes apparaissent généralement sur les doigts, les mains ou les poignées. Le risque augmente à basse température.
- Inhalation de particules.
- Inhalation des gaz d'échappement.
- Projections soudaines.
- Contact avec des objets étrangers.
- Contact avec l'outil en opération.
- Perte auditive en l'absence de protection auditive correcte.

Pour minimiser ces risques, suivez les instructions de ce manuel concernant le port d'un équipement de protection individuel et la manipulation de l'outil. Reposez-vous pendant l'opération et ne travaillez pas pendant une période prolongée.

Instructions pour l'élaqueuse

Les précautions de sécurité appropriées doivent être observées. Cette unité doit être manipulée avec soin. **NE PAS EXPOSER VOUS-MÊME OU D'AUTRES AU DANGER.** Suivez ces règles générales. Ne laissez pas d'autres personnes utiliser cette machine, à moins qu'elles ne soient pleinement responsables, qu'elles aient lu et compris le manuel de la machine et qu'elles soient formées à son utilisation.

- Portez toujours des lunettes de protection pour la protection des yeux. S'habiller correctement ; ne portez pas de vêtements amples ni de bijoux qui pourraient se prendre dans les pièces mobiles de l'appareil. Des chaussures sûres, solides et antidérapantes doivent toujours être portées. Les cheveux longs doivent être attachés. Il est recommandé de couvrir les jambes et les pieds afin de les protéger des débris volants pendant le fonctionnement.
- Un équipement de protection doit toujours être porté pendant l'utilisation de l'outil, notamment une protection de l'ouïe, des yeux, un casque, des gants et un masque de protection, une protection des pieds antidérapante et des vêtements de protection.
- Inspectez l'ensemble de la machine à la recherche de pièces desserrées (écrous, boulons, vis, etc.) et de tout dommage. Réparez ou remplacez si nécessaire avant d'utiliser la machine. **NE PAS UTILISER** de pièce jointe autre que celles recommandées par notre société. Des blessures graves pour l'opérateur ou les personnes présentes pourraient en résulter, ainsi que des dommages à la machine. Demandez conseil à votre revendeur. N'utilisez pas d'accessoire de coupe tel que des chaînes métalliques pivotantes en plusieurs pièces et des lames de fléaux.
- Sécurisez la machine pendant le transport pour éviter toute perte de carburant, tout dommage ou toute blessure ; Installez toujours le dispositif de protection sur la lame, vérifiez le bouchon du réservoir de carburant et ne transportez pas l'outil à l'envers.
- Gardez les poignées exemptes d'huile et de carburant.
- Utilisez toujours les poignées et appropriées lors de la coupe.
- Ne fumez pas lorsque vous mélangez du carburant ou que vous faites le plein.

- Ne mélangez pas de carburant dans une pièce fermée ou à proximité de flammes nues. Assurez une ventilation adéquate.
- Mélangez et rangez toujours le carburant dans un récipient correctement identifié et approuvé par les codes et les ordonnances locaux pour une telle utilisation.
- Ne retirez jamais le bouchon du réservoir de carburant lorsque le moteur tourne.
- Ne démarrez jamais et n'exécutez pas le combat dans une pièce ou un bâtiment fermé. Les vapeurs d'échappement contiennent du monoxyde de carbone dangereux.
- N'essayez jamais de faire des réglages du moteur lorsque l'unité est en marche et attachée à l'opérateur. Effectuez toujours les réglages du moteur lorsque l'unité repose sur une surface plane et transparente.
- N'utilisez pas l'appareil s'il est endommagé ou mal ajusté. Ne retirez jamais la protection de la machine. Des blessures graves pour l'opérateur ou les personnes présentes pourraient en résulter, ainsi que des dommages à la machine.
- Inspectez la zone à couper et retirez tous les débris qui pourraient se prendre dans la tête de coupe en nylon. Retirez également tous les objets que l'unité pourrait projeter pendant la coupe.
- Éloignez les enfants. Les spectateurs doivent être tenus à une distance de sécurité d'au moins 15 mètres de la zone de travail.
- Ne laissez jamais la machine sans surveillance.
- N'utilisez pas cet appareil pour un travail autre que ceux pour lesquels il a été conçu, tel que décrit dans ce manuel.
- Ne présumez pas de vos forces. Gardez une bonne assise et un bon équilibre à tout moment. Ne faites pas fonctionner l'appareil en vous tenant debout sur une échelle ou sur tout autre emplacement de pied instable.
- Gardez les mains et les pieds à l'écart de la tête de coupe en nylon ou de la lame pendant l'utilisation de l'appareil.
- N'utilisez pas ce type de machine pour balayer les débris.
- N'utilisez pas l'appareil si vous êtes fatigué, malade ou sous l'influence de médicaments, de drogues ou d'alcool.
- N'entreposez pas dans un endroit fermé où les vapeurs d'essence peuvent atteindre une flamme nue provenant des appareils de chauffage à eau chaude, des chaudières, etc. Conservez-le uniquement dans un endroit verrouillé et bien ventilé.
- Assurez-vous que votre produit fonctionne correctement et en toute sécurité. Ces pièces sont disponibles chez votre revendeur. L'utilisation de tout autre accessoire peut entraîner un risque de blessure pour l'utilisateur, endommager la machine et annuler cette garantie.
- Lors du ravitaillement en carburant, assurez-vous d'arrêter le moteur et assurez-vous qu'il est refroidi. Ne faites jamais le plein lorsque le moteur est en marche ou chaud. En cas de renversement d'essence, assurez-vous de bien l'essuyer, éliminez-la complètement avant de démarrer le moteur.
- Éloignez-vous des autres travailleurs ou des passants d'au moins 15 mètres.
- À chaque fois que vous vous approchez d'un opérateur de la machine, appelez-le attentivement pour confirmer que l'opérateur arrête le moteur. Veillez à ne pas surprendre ou distraire l'opérateur, ce qui peut créer une situation dangereuse.
- Ne touchez jamais la tête de coupe en nylon ou la lame lorsque le moteur tourne. S'il est nécessaire de remplacer le protecteur ou l'accessoire de coupe, assurez-vous de bien arrêter le moteur et assurez-vous que le dispositif de coupe s'est arrêté de fonctionner.
- Le moteur doit être arrêté lorsque la machine est déplacée entre des zones de travail.
- Veillez à ne pas heurter la tête de coupe en nylon contre les pierres ou le sol.
- Une opération brusque abusive réduira la durée de vie de la machine et créera un environnement dangereux pour vous et votre entourage.
- Faites attention au desserrage et à la surchauffe des pièces. En cas d'anomalie de la machine, arrêtez immédiatement le fonctionnement et vérifiez soigneusement la machine. Si nécessaire, faites réparer la machine par un revendeur agréé. Ne continuez jamais à utiliser une machine qui pourrait mal fonctionner.
- Lors du démarrage ou du fonctionnement du moteur, ne touchez jamais des parties

chaudes telles que le silencieux, le fil haute-tension ou la bougie.

- Une fois le moteur arrêté, le silencieux est encore chaud. Ne placez jamais la machine dans des endroits contenant des matériaux inflammables (herbe sèche, etc.), des gaz combustibles ou des liquides combustibles.
- Portez une attention particulière aux opérations sous la pluie ou juste après la pluie, car le sol peut être glissant.
- Si vous glissez ou si vous tombez au sol ou dans un trou, relâchez immédiatement la manette des gaz.
- Veillez à ne pas laisser tomber la machine ou à la cogner contre des obstacles.
- Avant de procéder au réglage ou à la réparation de la machine, assurez-vous de bien arrêter le moteur et de détacher la bougie.
- Lorsque la machine est entreposée pendant une longue période, vidangez le carburant du réservoir de carburant et du carburateur, nettoyez les pièces, déplacez la machine dans un endroit sûr et vérifiez que le moteur est refroidi.
- Faites des inspections périodiques pour assurer un fonctionnement sûr et efficace. Pour une inspection approfondie de votre machine, veuillez contacter un revendeur.
- Gardez la machine à l'écart du feu et des étincelles.
- On pense qu'un phénomène appelé phénomène de Raynaud, qui touche les doigts de certains individus, peut être provoqué par une exposition aux vibrations et au froid. Perte de couleur et engourdissement dans les doigts. Les précautions suivantes sont fortement recommandées car l'exposition minimale susceptible de déclencher la maladie est inconnue :
 - Gardez votre corps au chaud, en particulier la tête, le cou, les pieds, les chevilles, les mains et les poignets.
 - Maintenez une bonne circulation sanguine en effectuant des exercices de bras vigoureux pendant les pauses fréquentes et en évitant de fumer.
 - Limitez les heures d'opération pour éviter une exposition prolongée à l'outil.
 - Si vous ressentez une gêne, une rougeur et un gonflement des doigts, suivis d'un blanchiment et d'une perte de sensibilité, consultez votre médecin avant de vous exposer davantage au froid et aux vibrations.
- Portez toujours des protections auditives. Les bruits forts pendant une longue période peuvent faire perdre l'audition même à l'ouïe.
- Une protection totale du visage et de la tête doit être portée pour éviter les dommages causés par le plomb ou la branche.
- Portez des gants de travail résistants et antidérapants pour améliorer votre prise sur le manche de la débroussailleuse. Les gants réduisent également la transmission des vibrations de la machine à vos mains.
- **AVERTISSEMENT** : la zone de coupe est toujours dangereuse lorsque la machine vient à l'arrêt.
- Lors du transport, cet appareil doit être manipulé avec précaution. Ne vous exposez pas, vous ou d'autres personnes, à un danger.
- Enveloppez la lame avant de la ranger. Gardez les enfants à l'écart.
- Ne retirez jamais la protection de la machine.
- Nettoyez et entretenez l'outil avant de le ranger (voir les chapitres de ce manuel). Effectuez la maintenance après chaque utilisation conformément aux instructions de ce manuel. Un mauvais entretien peut réduire la longueur de l'outil, donner de mauvais résultats et porter l'outil et ses accessoires.
- Vérifiez l'outil avant et après utilisation. Vérifiez les fixations desserrées, les fuites de carburant et les pièces endommagées, telles que des fissures dans l'outil de coupe. Si l'outil est endommagé, si des pièces manquent ou rencontrent des dysfonctionnements, n'utilisez pas l'outil et ne le confiez pas à un agent de service pour inspection et réparation.
- Vérifiez l'outil après une chute ou un autre impact pour identifier les défauts importants. Si des défauts sont observés, arrêtez d'utiliser l'outil et apportez-le à un agent de service pour inspection et réparation.
- N'entreposez pas dans un endroit fermé où les vapeurs d'essence peuvent atteindre une

flamme nue provenant des appareils de chauffage à eau chaude, des chaudières, etc. Conservez-le uniquement dans un endroit verrouillé et bien ventilé.

- Ne placez jamais la machine dans des endroits contenant des matériaux inflammables (herbe sèche, etc.), des gaz combustibles ou des liquides combustibles.
- Lorsque la machine est entreposée pendant une longue période, vidangez le carburant du réservoir de carburant et du carburateur, nettoyez les pièces, déplacez la machine dans un endroit sûr et vérifiez que le moteur est refroidi.
- Avertissement - Faites attention aux gaz d'échappement ; ne les inhalez pas et n'exposez pas les gens à ces gaz.
- La réglementation nationale peut restreindre l'utilisation de la machine.
- Ne modifiez jamais l'outil.
- Une utilisation inappropriée de la machine peut causer des BLESSURES GRAVES OU FATALES.
- Les gaz d'échappement de ce produit contiennent des produits chimiques susceptibles de provoquer un cancer, des anomalies congénitales ou d'autres troubles de la reproduction.
- Vérifiez régulièrement que l'outil de coupe cesse de tourner lorsque le moteur tourne au ralenti.
- Attention : Il y a un risque de dangers lors de l'utilisation de la machine à proximité de lignes électriques aériennes.
- Attention : Il y a un risque d'être heurté par des chutes de branches.
- Avertissement : évitez les positions dangereuses afin d'éviter les accidents.
- Gardez une assise et un équilibre fermes pendant l'utilisation.

Rebond et mises en garde connexes

Le rebond est une réaction soudaine à une roue en rotation, un coussinet, une brosse ou tout autre accessoire pincé ou accroché. Le pincement ou l'accrochage provoque un décrochage rapide de l'accessoire en rotation, ce qui force l'outil électrique non contrôlé à être forcé dans la direction opposée à la rotation de l'accessoire au niveau de la reliure.

Par exemple, si une pièce abrasive est accrochée ou pincée par la pièce, le bord de la meule pénétrant dans le point de pincement peut s'enfoncer dans la surface du matériau et provoquer la sortie ou le décollement de la meule. La roue peut sauter vers l'opérateur ou s'éloigner de celle-ci, en fonction de la direction du mouvement de la roue au point de pincement. Les meules abrasives peuvent également se briser dans ces conditions.

Le rebond est le résultat d'une utilisation abusive de l'outil électrique et / ou de procédures ou conditions de fonctionnement incorrectes et peut être évité en prenant les précautions appropriées indiquées ci-dessous :

- Ne placez jamais votre main près de l'accessoire en rotation. L'accessoire peut se retourner sur votre main.
- Ne placez pas votre corps dans la zone où l'outil électrique bougera si un contrecoup se produit. Le rebond propulsera l'outil dans la direction opposée au mouvement de la roue au point d'accrochage.
- Faites particulièrement attention lorsque vous travaillez des coins, bords pointus, etc. Évitez de faire rebondir et d'accrocher l'accessoire. Les coins, les bords pointus ou les rebonds ont tendance à accrocher l'accessoire en rotation et à provoquer une perte de contrôle ou un recul.

Risques résiduels

Même si vous utilisez ce produit conformément à toutes les exigences de sécurité, les risques de blessures et de dommages restent. Les risques suivants peuvent apparaître dans la structure et la conception de ce produit. Soyez toujours vigilant lors de l'utilisation de ce produit, afin que vous puissiez reconnaître et gérer les risques plutôt. Une intervention rapide peut prévenir les blessures graves et les dommages matériels.

- Il existe des conséquences nocives pour la santé résultant de l'émission de vibrations si le produit est utilisé pendant de longues périodes ou n'est pas correctement géré et correctement entretenu.
- Risque de blessures et de dommages matériels causés par des pièces jointes ou brisé l'impact soudain d'objets cachés.

- Risque de blessures aux personnes et aux biens causés par des objets volants.
- L'utilisation prolongée de ce produit expose l'opérateur aux vibrations et peut produire une maladie dite « doigt blanc ». Pour réduire le risque, portez des gants et gardez vos mains au chaud. Si l'un des symptômes du « syndrome du doigt blanc » se produit, consultez immédiatement un médecin. Les symptômes du « doigt blanc » comprennent l'engourdissement, la perte de sensibilité, des picotements et la douleur, la perte de force, un changement de couleur ou l'état de la peau. Ces symptômes apparaissent généralement sur les doigts, les mains ou les poignées. Le risque augmente à basse température.
- Inhalation de particules.
- Inhalation des gaz d'échappement.
- Projections soudaines.
- Contact avec des objets étrangers.
- Contact avec l'outil en opération.
- Perte auditive en l'absence de protection auditive correcte.

Pour minimiser ces risques, suivez les instructions de ce manuel concernant le port d'un équipement de protection individuel et la manipulation de l'outil. Reposez-vous pendant l'opération et ne travaillez pas pendant une période prolongée.

Utilisation prévue

Débroussailleuse et coupe-herbe

Cette machine peut être utilisée comme coupe-herbe avec le fil en nylon tranchant, et comme débroussailleuse avec la lame de coupe. Lors de l'utilisation la machine avec le fil en nylon tranchant, utilisez celle-ci strictement et uniquement comme coupe-herbe pour couper du gazon ou des mauvaises herbes pas trop denses.

En utilisant la machine avec la lame de coupe, utilisez-la uniquement comme débroussailleuse, pour couper du gazon résistant, des mauvaises herbes plus denses ainsi que de petites branches d'un diamètre maximal de 10mm.

Cette machine n'est pas destinée à couper des buissons ou d'autres plantes similaires nécessitant de décoller la machine ou l'outil de coupe du sol.

N'utilisez pas cet outil pour travailler d'autres matériaux tels que des pierres, des sols argileux, etc.

Élagueuse

L'élagueuse est exclusivement destinée à élaguer des arbres et/ou couper du petit bois à partir du sol. Toute utilisation autre est considérée comme non conforme et endommagera l'outil.

L'utilisation conforme prévoit également la lecture et le respect du mode d'emploi à chaque utilisation ainsi que le respect des avertissements fixés sur la machine. Avant et pendant l'utilisation, il est impératif de contrôler la lame afin de s'assurer de l'absence de tout dommage mécanique. En cas de réparations nécessaires, veuillez prendre contact avec votre revendeur spécialisé.

Seule l'utilisation de pièces détachées homologuées par le fabricant ou des pièces détachées d'origine est autorisée. En cas d'utilisation de pièces détachées non homologuées ou n'étant pas d'origine, l'utilisateur est responsable des dommages corporels ou matériels qui en résultent dégageant ainsi le fabricant de toute responsabilité.







Taille-haie

Votre taille-haie est un appareil utilisé par une personne pour tailler des haies et des buissons en travaillant avec une ou plusieurs lames agencées de façon linéaire et effectuant un mouvement de va-et-vient. Un risque existe si l'appareil est utilisé à d'autres fins.

La manipulation inappropriée du taille-haie augmente le risque de blessure engendré par les lames. Seule l'utilisation des pièces détachées et des accessoires homologués par le fabricant est autorisée.

Symboles

	<p>Lire le manuel d'instructions.</p>
	<p>Porter un équipement de protection : protection auditive, oculaire et un casque.</p>
	<p>Porter une protection oculaire.</p>
	<p>Porter des gants de protection.</p>
	<p>Porter une protection auditive.</p>
	<p>Porter des chaussures de sécurité antidérapantes.</p>
	<p>Attention aux gaz d'échappement.</p>
	<p>Mise en garde !Risque d'incendie!</p>
	<p>Ne pas fumer et utiliser l'outil à proximité d'une flamme nue.</p>
	<p>Les parties accessibles peuvent être chaudes lorsque l'outil est utilisé.</p>
	<p>Mise en garde ! Risque de rebond.</p>
	<p>Avertissement - Risque d'électrocution. Méfiez-vous toujours des dangers des lignes électriques aériennes, gardez une distance de sécurité d'au moins 10 m des lignes électriques.</p>
	<p>Mise en garde ! L'outil peut entrer en contact avec un matériau volumineux. Une perte de contrôle et des blessures peuvent être créés.</p>
	<p>Attention – Risque de projection.</p>

	Niveau garanti de puissance sonore.
	Attention aux accessoires de coupe !
	Ne pas porter de lames de scie.
	Avant la maintenance et l'entretien, attendez l'arrêt complet de l'outil et débranchez la bougie. Lire le manuel d'instructions.
	Éloignez les passants, à au moins 15 m.
	Ne pas utiliser sous la pluie et dans un environnement humide.

2. VOTRE PRODUIT

a. Description



1	Moteur	11	Gâchette	18	Carter de protection (débroussailleuse + coupe-herbe)
---	--------	----	----------	----	---

2	Perche élagueuse	12	Réservoir d'huile pour laperche élagueuse	19	Clé à bougie
3	Tube	13	Chaîne de scie	20	Clé plate (8 mm / 10 mm)
4	Barre pour débroussailleuse et coupe-herbe	14	Lame de la chaîne de scie	21	Clé Allen (taille 4)
5	Bobine de fil en nylon	14a	couvercle de la lame	22	Clé Allen (taille 5)
6	Poignée avant	15	Lame de la taille haie	23	2 x serre-câbles
7	Interrupteur	15a	Couvercle de la lame	24	Récipient de mélange huile/essence
8	Levier de verrouillage de la gâchette	16	Taille-haie	25	Sac à dos
9	Réservoir d'essence	17	Levier de réglage	26	Arbre flexible
10	Cable de démarrage	17c	Couvercle de lame	27	Barre d'extension

b. Livraison

- Ouvrez l'emballage et sortez le matériel avec précaution.
- Retirez le matériel d'emballage et/ou supports de transport.
- Vérifiez si tous les éléments sont présents.
- Inspectez l'équipement et les accessoires pour détecter les dommages dus au transport. En cas de réclamation, le fournisseur doit être informé immédiatement. Les réclamations reçues à une date ultérieure ne feront pas l'objet d'un accusé de réception.
- Si possible, conservez l'emballage jusqu'à la fin de la période de garantie.
- N'utilisez que des pièces d'origine pour les accessoires ainsi que pour les pièces d'usure et de rechange. Les pièces de rechange sont disponibles chez votre revendeur spécialisé.
- Précisez nos références ainsi que le type et l'année de construction de l'appareil dans vos commandes.
- Important ! L'équipement et le matériel d'emballage ne sont pas des jouets. Ne laissez pas les enfants jouer avec des sacs en plastique, des feuilles ou de petites pièces. Il y a un risque d'ingestion et d'étouffement !

c. Informations techniques

Cylindrée du moteur	65 cm ³
Régime moteur maximal	9500min ⁻¹
Puissance maximum	1,8 kW 7500/min
Poids	Élagueuse : 10,13 kg Coupe-herbe/débroussailleuse : 9,81 kg Taille-haie : 10,59 kg
Volume du réservoir de carburant	1200 cm ³
Coupe-herbe	Type : 2 lignes (ligne flexible non métallique) Diamètre de coupe : 430 mm Gamme de coupe : 2,4 mm
Débroussailleuse	Type: pièce unique (trois dents en métal) Diamètre de coupe : 255 mm
Perche élagueuse	Chaîne de scie : JL9D-3*39 Barre de chaîne : 10"ZLA10-39-507P Longueur de coupe: 200mm
Taille-haie	Largeur de coupe : 24mm Longueur de coupe : 390 mm
Fréquence de rotation maximale de la broche	9500min ⁻¹
Type de moteur	Moteur 2 temps
Régime de ralenti du moteur	3000min ⁻¹
Vitesse d'engagement de l'embrayage	4860min ⁻¹

Niveau de puissance acoustique garanti	111 dB(A)
Niveau de puissance sonore	<p><u>Élagueuse</u> LwA: 108 dB(A) K= 3 dB (A)</p> <p><u>Coupe-herbe/débroussailleuse</u> LwA: 108,3 dB (A) K= 3 dB (A)</p> <p><u>Taille haie</u> LwA: 108,3 dB (A) K= 3 dB (A)</p>
Niveau de pression acoustique	<p><u>Élagueuse</u> LpA: 101 dB(A) K= 3 dB (A)</p> <p><u>Coupe-herbe/débroussailleuse</u> LpA: 98 dB (A) K= 3 dB (A)</p> <p><u>Taille haie</u> LpA: 98 dB (A) K= 3 dB (A)</p>
Valeur de vibration	<p><u>Élagueuse</u> Max. 7,426 m/s² Incertitude K=1,5m/s²</p> <p><u>Coupe-herbe/débroussailleuse</u> <u>Poignée avant</u> Au ralenti : 9,231m/s² En opération : 9,623m/s² <u>Poignée arrière</u> Au ralenti : 9,237m/s² En opération : 9,720m/s² Incertitude : K=1,5m/s²</p> <p><u>Taille haie</u> <u>Poignée avant</u> Au ralenti : 9,231m/s² En opération : 9,623m/s² <u>Poignée arrière</u> Au ralenti : 9,237m/s² En opération : 9,720m/s² Incertitude : K=1,5m/s²</p>

3. ASSEMBLAGE

Lors de l'assemblage, mettez des gants de protection. Les lames peuvent être coupantes.

a. **Montage de l'arbre flexible**

- Retirez le boulon de verrouillage et fixez l'arbre flexible au moteur jusqu'à ce que le boulon de verrouillage s'enclenche.



- Dévissez le couvercle du filtre à air, vissez le câble d'accélération comme indiqué.



- Connectez les câbles de coupure d'allumage.

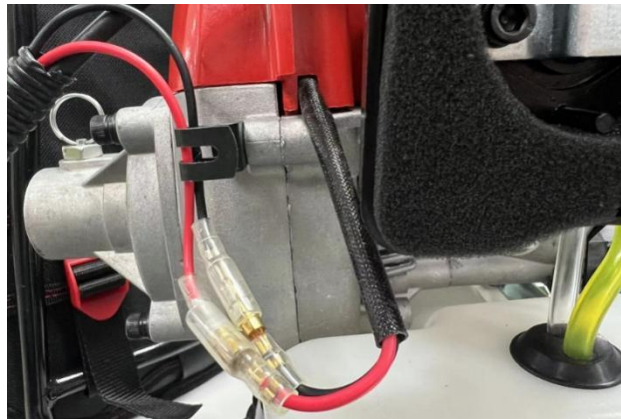

- Fixez à nouveau le couvercle du filtre à air avec une vis.
- Retirez la vis de la poignée, insérez l'autre côté de l'arbre flexible dans la poignée et utilisez la vis pour la fixer à la poignée.

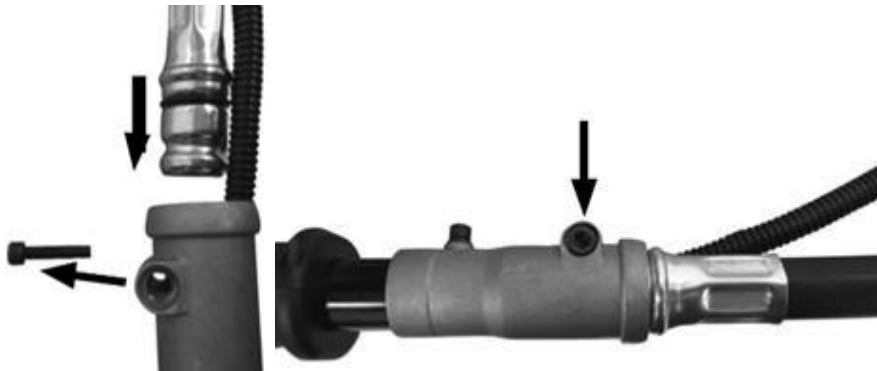

- Utilisez des serre-câbles pour fixer le câble d'accélérateur à l'arbre flexible.

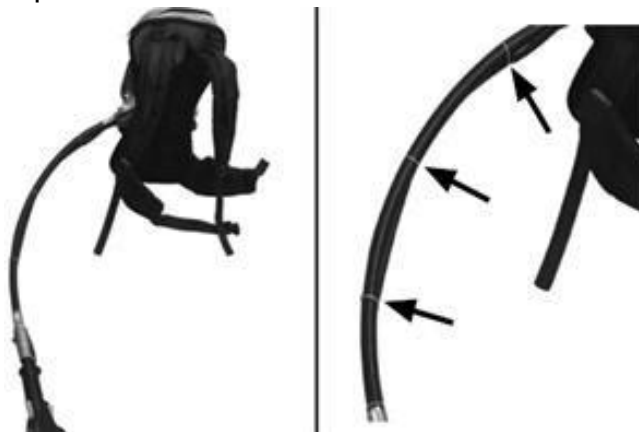

b. Montage du tube

- Retirez la goupille de verrouillage (a) et appuyez sur la partie inférieure de l'arbre (b) vers le bas jusqu'à ce que la goupille de verrouillage s'enclenche. Le boulon (a) est dans la bonne position lorsqu'il est complètement enfoncé dans l'alésage.
- Enfin, serrez fermement le bouton (d).

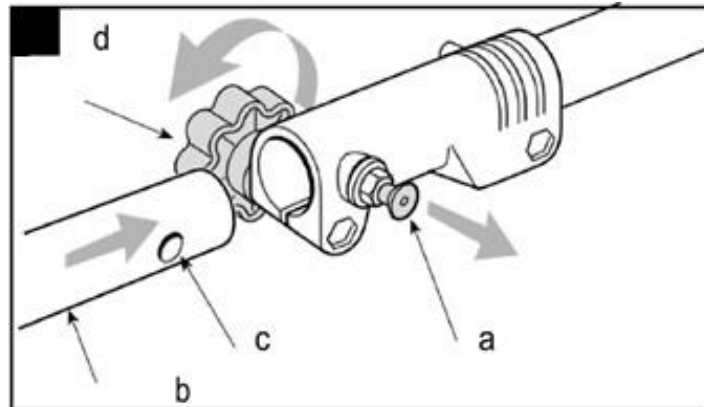

c. Install Extension pole

- Tirez sur la goupille (1) et montez le tube sur l'outil (2). Assurez - vous de fixer la broche dans le trou du manchon de la carte (l'outil doit être verrouillé).
- Serrer les boulons pour fixer les outils (3).

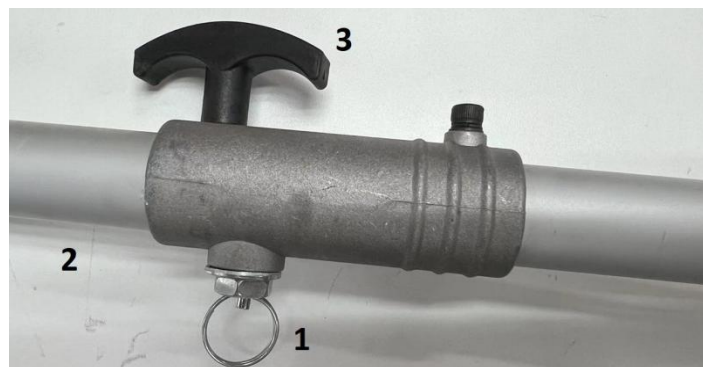

d. Assemblage de la poignée sur la machine

- Installez la poignée avant comme indiqué sur l'illustration.
- Assurez-vous d'aligner la goupille avec le trou. Ne serrez les vis que légèrement avant de régler la position de travail la plus confortable.

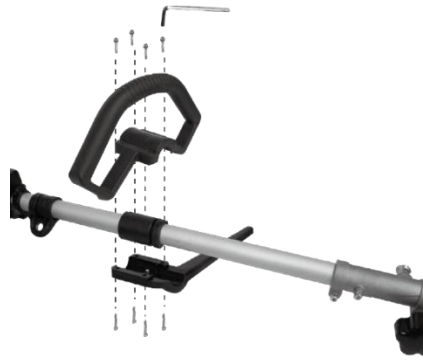

e. Assemblage du carter de protection (débroussailleuse et coupe-herbe)

- Sur le tube de la débroussailleuse/coupe-herbe, placez le carter de protection sur son support.
- Vissez le carter de protection avec les 2 vis fournies.



Avertissement ! lors de l'utilisation de la débroussailleuse et du coupe-herbe, utilisez toujours le carter de protection !

f. Lame pour la débroussailleuse

- Alignez les deux trous de la bride et la broche.
- Utilisez un outil pour maintenir la bride. Desserrez l'écrou, utilisez une clé si nécessaire.
- Retirez ensuite le couvercle et la bride extérieure. Placez la lame (17) sur l'outil, puis remettez la bride extérieure (17b) et le couvercle (17a).
- Resserrez l'écrou.

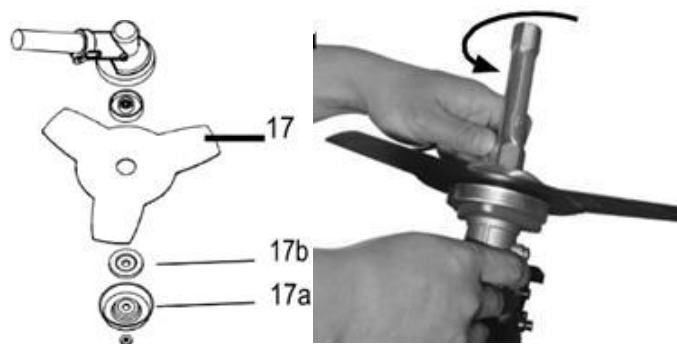

Pour retirer la lame pour débroussailleuse, bloquez la bride, dévissez l'écrou, puis enlevez le couvercle, la bride et la lame.

Avertissement ! Veuillez-vous assurer que la tête de coupe a été correctement assemblée avant utilisation !

g. Tête de coupe pour le coupe-herbe

- Alignez les deux trous de la bride et la broche.
- Utilisez un outil pour maintenir la bride. Desserrez l'écrou, utilisez une clé si nécessaire.
- Retirez ensuite le couvercle et la bride extérieure. Placez la tête de coupe sur l'outil et vissez-la.

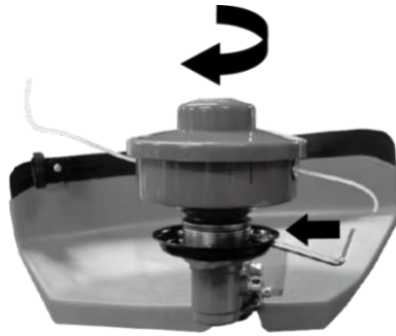

Pour démonter la tête de coupe, bloquez la bride et la broche puis dévissez la tête de coupe.

h. Montage du taille-haie

- Installez la barre de l'unité principale. Assurez-vous que la goupille de verrouillage est insérée dans le trou de la barre.
- Fixez la barre en tournant l'écrou dans le sens inverse des aiguilles d'une montre.



Ajustement de la position

- Appuyez sur le déverrouillage/plaque de sécurité pour desserrer et tournez l'unité dans la position souhaitée en fonction de la nature du travail à effectuer.
- Desserrez la plaque de déverrouillage/de sécurité en vous assurant que les accessoires de coupe sont bien en place et fixés.

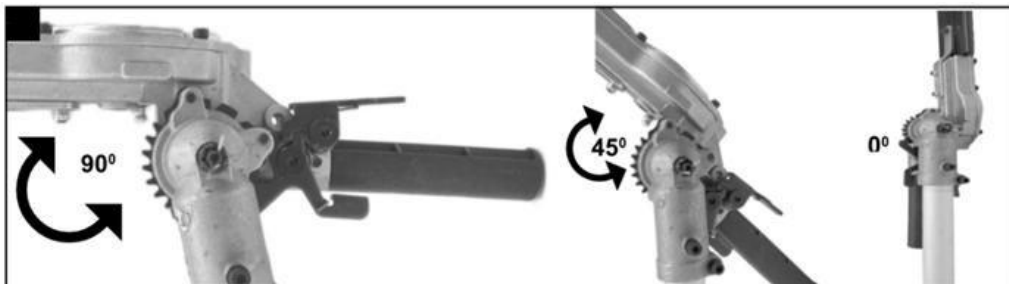

i. Montage de la barre de coupe et de la chaîne

- Retirez le couvercle de la roue de chaîne (J) en desserrant l'écrou de fixation (I). Placez la chaîne (F) comme indiqué dans la rainure qui entoure la barre de coupe (E).
- Notez l'alignement des dents de la chaîne. Insérez la barre de coupe comme indiqué dans le support du réducteur.
- Placez la chaîne autour de la roue à chaîne (H). Assurez-vous que les dents de la chaîne s'engagent solidement dans la roue à chaîne. La barre de coupe doit être accrochée au boulon de tension de la chaîne (G).
- Montez le couvre-roue à chaîne.

Important ! Ne serrez pas complètement la vis de fixation avant d'avoir réglé la tension de la chaîne.

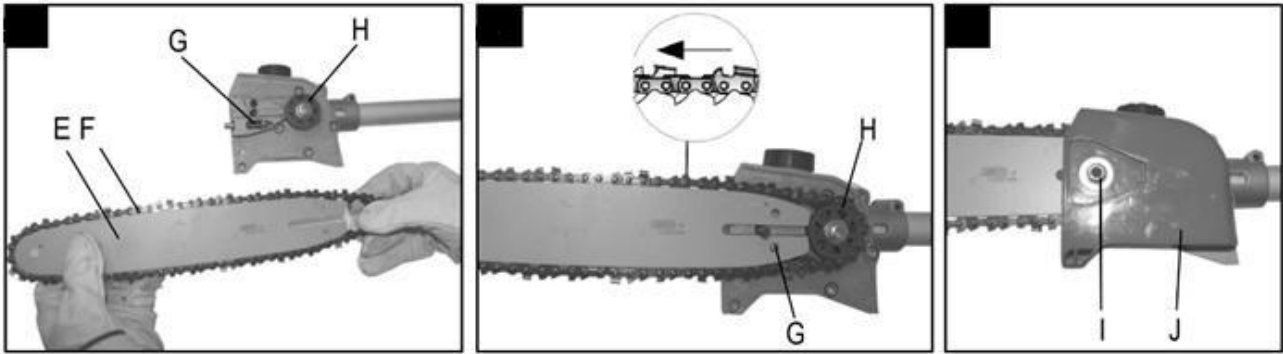

j. Tension de la chaîne

- **Important !** Retirez toujours la bougie d'allumage avant d'effectuer tout contrôle ou réglage.
- Dévissez de quelques tours la vis de fixation (I) du couvercle.
- Réglez la tension de la chaîne avec la vis de tension de la chaîne (K). Tourner la vis dans le sens horaire augmente la tension de la chaîne, la tourner dans le sens antihoraire diminue la tension de la chaîne. La chaîne est correctement tendue si elle peut être relevée d'environ 2 mm au milieu de la barre de coupe.
- Serrez la vis de fixation du couvercle de la roue à chaîne.

Important ! Tous les maillons de la chaîne doivent reposer correctement dans la rainure de guidage de la barre de coupe.

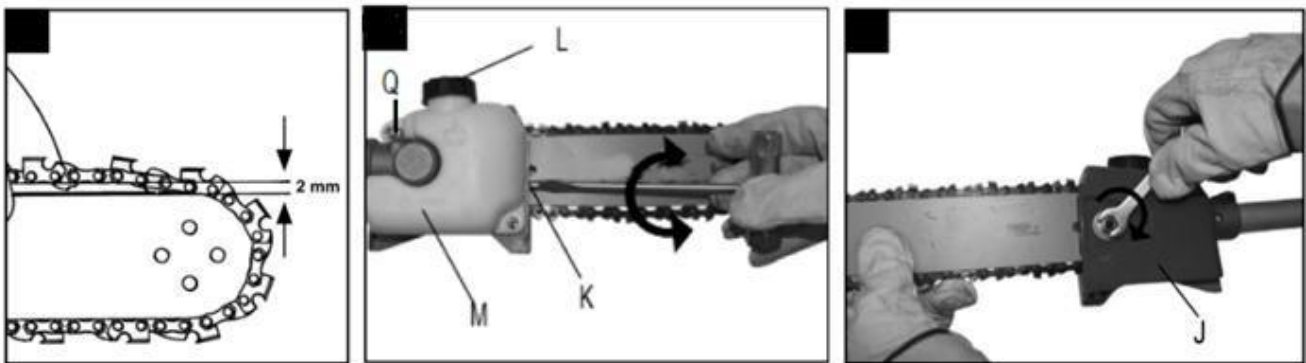

k. Remarques sur la tension de la chaîne

- La chaîne doit être correctement tendue pour garantir un fonctionnement sûr. Lorsque la chaîne de scie peut être relevée d'environ 2 mm au milieu de la barre de coupe, vous savez que la tension de la chaîne est idéale. Pendant la coupe, la température de la chaîne augmente et sa longueur change.
- Il est donc important de contrôler la tension de la chaîne au moins toutes les 10 minutes et de la régler à nouveau si nécessaire. Ceci s'applique en particulier aux nouvelles chaînes de scie. Lorsque vous avez fini de travailler, desserrez à nouveau la chaîne car elle se raccourcira en refroidissant. Cela aidera à éviter d'endommager la chaîne.

l. Sac à dos

- Installez le sac à dos sur le châssis de l'outil
- Portez la bandoulière.
- Équilibrez la machine lorsque l'outil est éteint.
- Lorsque vous vous tenez debout dans une position de travail normale, la lame doit toucher le sol pendant la position de travail normale.
- Pour adapter les sacs à dos à votre taille, ajustez les sangles au niveau de la sangle de transport.
- **ATTENTION !** En cas d'urgence, le bouton de sécurité peut être enfoncé depuis le harnais. La machine se détache alors immédiatement de la sangle de transport et tombe au sol.

4. REMPLISSAGE

Avant chaque utilisation, vérifiez les points suivants :

Qu'il n'y a pas de fuites dans le système de carburant.

Que le matériel est en parfait état et que les dispositifs de sécurité et les dispositifs de coupe sont complets. Que toutes les vis soient solidement fixées.

Que toutes les pièces mobiles se déplacent en douceur.

a) Carburant et huile

Carburants recommandés

N'utiliser qu'un mélange d'essence sans plomb et d'huile spéciale moteur 2 temps. Mélangez le mélange de carburant comme indiqué dans le tableau de mélange de carburant.

Important : N'utilisez pas un mélange de carburant qui a été stocké pendant plus de 90 jours.

Important : n'utilisez jamais d'huile 2 temps avec un rapport de mélange recommandé de 100:1. La garantie du fabricant sera annulée en cas de dommages au moteur dus à une lubrification inadéquate.

Important : n'utilisez que des récipients conçus et approuvés pour le transport et le stockage de carburant.

Versez les bonnes quantités d'essence et d'huile 2 temps dans le flacon mélangeur (voir échelle imprimée sur le flacon). Bien agiter ensuite le flacon.

N'utilisez jamais d'huile pour moteur à 4 temps ou utilisez un moteur à 2 temps refroidi à l'eau. Cela peut provoquer un encrassement de la bougie d'allumage, un blocage des pièces d'échappement ou un grippage des segments de piston.

Les carburants mélangés, qui n'ont pas été utilisés pendant une période d'un mois ou plus, peuvent obstruer le carburateur ou empêcher le moteur de fonctionner correctement. Mettez le carburant restant dans un récipient hermétique et conservez-le dans la pièce sombre et fraîche.

b) Tableau de mélange de carburant

Procédure de mélange : 40 parties d'essence pour 1 partie d'huile. Exemple :

1 L Essence : 0,025 L d'huile 2 temps

5 L Essence : 0,125 L d'huile 2 temps

Avertissement ! Attention à l'émission de gaz d'échappement. Coupez toujours le moteur avant de faire le plein. N'ajoutez jamais de carburant à une machine avec un moteur en marche ou chaud. Attention au feu !

Ne faites jamais le plein de l'outil qu'à l'extérieur ou dans des pièces suffisamment aérées. Veillez à ne pas renverser de carburant ou d'huile de chaîne dans le sol (protection de l'environnement). Utilisez une base appropriée.

c) Remplissage de carburant

Risque de blessure ! Le carburant est explosif !

Arrêtez le moteur et laissez la machine refroidir. Portez des gants de sécurité. Éviter le contact avec la peau et les yeux.

Assurez-vous de respecter le paragraphe « Instructions de sécurité ».

- Ne faites jamais le plein de l'outil qu'à l'extérieur ou dans des pièces suffisamment aérées.
- Nettoyer autour de la zone de remplissage. Les contaminants dans le réservoir causeront des problèmes de fonctionnement.
- Avant de faire le plein, secouez le bidon avec le mélange de carburant.
- Ouvrez avec précaution le bouchon du réservoir de carburant (B) afin que la pression potentielle puisse être libérée.

- Versez avec précaution le mélange de carburant jusqu'au bord inférieur de l'orifice de remplissage.
- Fermez le bouchon du réservoir de carburant (B). Assurez-vous que le bouchon du réservoir de carburant se ferme hermétiquement.
- Nettoyez le bouchon du réservoir de carburant et la zone qui l'entoure.
- Vérifiez que le réservoir et la conduite de carburant ne fuient pas.
- Avant de démarrer le moteur, éloignez-vous du lieu de ravitaillement d'au moins trois mètres.

d) **Vidange du carburant**

Ne videz jamais le réservoir qu'à l'extérieur ou dans des pièces bien aérées. Assurez-vous de ne pas renverser de carburant ou d'huile de chaîne dans le sol (protection de l'environnement). Utilisez une base appropriée.

- Tenez un récipient de collecte sous le bouchon de vidange de carburant.
- Dévissez le bouchon du réservoir et le retirez.
- Laissez le carburant s'épuiser complètement.
- Vissez fermement le bouchon du réservoir à la main



5. OPERATION

Ne démarrez pas l'appareil tant qu'il n'est pas complètement assemblé.



Risque de blessures !

Ne démarrez l'outil de jardinage multifonction à essence que si un accessoire est connecté ! Retirez la protection de transport appropriée et inspectez l'unité en bon état de fonctionnement. N'utilisez jamais un appareil endommagé, mal réglé ou entretenu ou pas complètement et solidement assemblé.

Vérifiez avant utilisation !

- Vérifiez l'état de sécurité de l'appareil.
- Vérifiez que l'appareil ne fuit pas.
- Vérifiez que l'appareil ne présente pas de défauts visuels.
- Vérifiez que toutes les pièces de l'appareil sont bien fixées.
- Vérifiez que tous les dispositifs de sécurité sont en bon état.

a) **Démarrage**

- 1) Mettez l'interrupteur du moteur en position ON.
- 2) Mettez le levier de starter sur la position START  (starter fermé).
- 3) Appuyez sur la pompe à carburant (b) 10 fois.

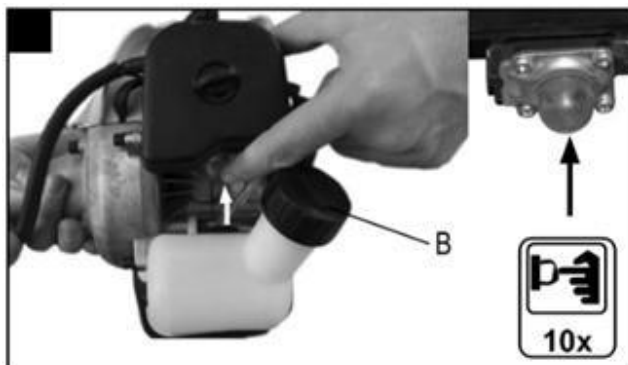

- 4) Tirez 3 à 5 fois sur la poignée du démarreur à rappel pour démarrer le moteur.

- 5) Attendez un moment, puis réglez le levier du starter en position RUN  (position ouverte).
- 6) Appuyez sur le levier de verrouillage (8), puis appuyez sur la gâchette (11) pour démarrer l'opération.

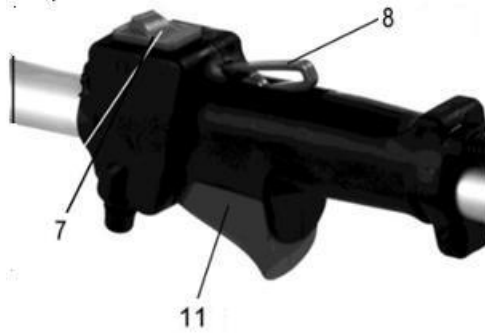

- 7) Si vous rencontrez des problèmes, mettez l'interrupteur sur OFF pour arrêter la machine. Vérifiez la machine et redémarrez l'opération en toute sécurité.
- 8) En cas d'urgence, le bouton de sécurité peut être enfoncé depuis le harnais. La machine se détache alors immédiatement de la sangle de transport et tombe au sol.
- 9) Si la machine est chaude, l'interrupteur peut être réglé sur la position ON directement lors du redémarrage de la machine.

Remarque : tirez toujours sur le cordon du démarreur en ligne droite. S'il est tiré à un angle, un frottement se produira sur l'œillet. En raison de ce frottement, le câble s'effilochera et s'usera plus rapidement. Tenez toujours la poignée de démarrage lorsque le câble se rétracte. Ne laissez jamais le câble se refermer lorsqu'il a été retiré.

Remarque : Ne démarrez pas le moteur dans les hautes herbes.

Attention : Lorsque le moteur est coupé, l'unité de coupe continue de fonctionner pendant plusieurs secondes, ne touchez donc pas l'unité de coupe tant qu'elle ne s'est pas arrêtée !

b) Travail avec débroussailleuse / coupe-herbe

- Lorsque vous travaillez pour la première fois avec la débroussailleuse à essence, familiarisez-vous avec le fonctionnement et le contrôle de la lame de coupe à essence sans faire tourner le moteur.
- La conception de la débroussailleuse à essence permet une utilisation uniquement sur le côté droit du corps de l'utilisateur.
- Maintenez fermement la débroussailleuse à essence avec les deux mains sur les poignées.
- Tenez la poignée de commande avec votre main droite et la poignée sur l'arbre avec votre main gauche.
- Assurez-vous toujours que l'outil de coupe continue de tourner brièvement après avoir relâché l'accélérateur.
- Travaillez toujours à grande vitesse pour obtenir les meilleurs résultats de coupe.
- Déplacez l'appareil avec un mouvement incurvé uniforme de gauche à droite et inversement.
- **Attention :** remplacez toujours l'appareil dans sa position d'origine avant de travailler sur une nouvelle section.
- **Attention :** soyez toujours très prudent lorsque vous travaillez sur des terrains et des pentes difficiles. Coupez les herbes hautes progressivement afin de ne pas surcharger l'appareil.
- Portez toujours des lunettes de sécurité, des protections auditives et un casque de sécurité
- Utilisez la lame de coupe pour couper les broussailles, les pousses, les jeunes pousses (diamètre du tronc de 2 cm maximum) et les herbes hautes.
- Lors de l'utilisation d'outils coupants métalliques, il existe généralement un risque de recul, lorsque l'outil heurte un obstacle solide (pierres, arbres, branches, etc.). Ainsi, l'outil est

projeté vers l'arrière dans le sens de rotation.

- Pour couper les pousses et les broussailles, « immergez » la lame de coupe par le haut. **Attention !** L'unité de coupe est toujours en marche ! N'arrêtez pas l'unité de coupe avec la main.
- Gardez l'unité de coupe éloignée des pieds.
- **ATTENTION** : Soyez particulièrement prudent lors de l'opération car plus l'outil de coupe est éloigné du sol, plus le risque de projections est élevé.

c) Opération avec le coupe-herbe

- Utilisez le coupe-herbe pour une coupe sur les bords inégaux, les poteaux de clôture et les arbres.
- Avancez prudemment le fil de coupe jusqu'à l'obstacle et utilisez la pointe du fil pour couper autour de l'obstacle. Lorsque le fil de coupe entre en contact avec des pierres, des arbres et des murs, le fil s'use ou se casse.
- Ne remplacez jamais le fil en nylon par un fil métallique. **Risque de blessures !**

Coupe-fil automatique

- Le coupe-herbe est fourni avec une bobine de fil en nylon remplie.
- Le fil de coupe s'utilisera pendant le travail. Pour agrandir le fil, appuyez avec force la tête de la bobine sur le sol pendant que le moteur tourne à la vitesse de travail. Le fil est alimenté automatiquement en raison de la force centrifuge. La lame au niveau du carter de protection raccourcira le fil de coupe à la bonne longueur.

d) Travailler avec le taille-haie

- Le taille-haie ne peut être utilisé que pour tailler des haies, des buissons et des arbustes.
- Tenez le taille-haie des deux mains à une distance sûre du corps.
- Grâce à ses lames double face, le taille-haie peut être guidé vers l'avant et l'arrière ou par des mouvements oscillants d'un côté à l'autre.
- Coupez d'abord les côtés de la haie puis le bord supérieur.
- Taillez la haie de bas en haut.
- Taillez la haie en trapèze.
- Retirez impérativement de la haie tout corps étranger (par ex. fils) car ils peuvent endommager les lames du taille-haie.
- **Attention !** Les lames tournent toujours ! N'arrêtez pas les lames avec votre main.

Réglage de l'angle

- En pivotant la tête de coupe, le taille-haie peut être adapté aux conditions de travail.
- Avertissement ! Réglez l'angle uniquement lorsque le moteur est éteint.
- Abaissez les deux leviers et placez la tête de coupe dans la position souhaitée.
- Relâchez les deux leviers jusqu'à ce qu'ils s'enclenchent dans l'encoche.
- Avant utilisation, vérifiez que les leviers de réglage se sont correctement verrouillés.
- Huilez les lames et le réglage d'angle à chaque fois avant de commencer le travail, avec un lubrifiant respectueux de l'environnement.
- Lubrifiez régulièrement les lames pendant les heures de travail également. Avertissement ! Huilez l'outil uniquement lorsque le moteur est éteint
- **Attention** : Une mauvaise utilisation et une mauvaise manipulation peuvent endommager l'outil et provoquer des blessures graves en raison de pièces projetées.

e) Perche élagueuse

Huilage de la chaîne et du guide

Il est recommandé d'utiliser de l'huile de chaîne vendue dans les commerces spécialisés.

- Retirez le bouchon du réservoir d'huile.

- Remplissez le réservoir d'huile de chaîne à 80 % avec de l'huile de chaîne.
- Fermez le bouchon du réservoir d'huile.
- Capacité du réservoir : 140 ml.

Contrôle de l'approvisionnement en huile

- Assurez-vous toujours que le système d'approvisionnement de l'huile fonctionne correctement. Assurez-vous toujours que le réservoir d'huile est plein. Lors des travaux de sciage, le guide et la chaîne doivent toujours être suffisamment huilés pour réduire les frottements avec le guide-chaîne.
- Le guide-chaîne et la chaîne ne doivent jamais être sans huile. Si vous utilisez la chaîne à sec ou avec trop peu d'huile, les performances de coupe diminuent, la durée de vie du guide-chaîne diminue, la chaîne s'émousse rapidement et le guide s'use rapidement en raison d'une surchauffe. Vous pouvez détecter un manque d'huile à cause du développement de la fumée ou du changement de couleur du guide.
- Pour vérifier le graissage de la chaîne, maintenez la chaîne sur un morceau de papier et accélérez la vitesse pendant quelques secondes. Sur le papier, la quantité d'huile peut être vérifiée. La chaîne de scie doit toujours rejeter un peu d'huile. Après quelques secondes, une légère trace d'huile doit être visible.

Lubrification automatique de la chaîne

- Vous pouvez diminuer ou augmenter la quantité d'huile à l'aide de la vis (R).
- Dans le sens horaire : la quantité d'huile est réduite (-)
- Dans le sens inverse des aiguilles d'une montre : la quantité d'huile est augmentée (+)

Précautions pour l'opération de la perche

- Ne vous tenez jamais sous la branche que vous voulez scier. Soyez particulièrement prudent lorsque vous travaillez avec des branches sous tension et que le bois éclate. Risque possible de blessure en cas de chute de branches et de catapultage de morceaux de bois. En général, il est recommandé de régler la scie d'élagage à un angle de 60° par rapport à la route.
- Gardez bien les deux mains sur l'appareil pendant le processus de coupe gardez une bonne position et un bon équilibre.
- N'essayez jamais d'utiliser votre outil d'une seule main. La perte de contrôle de votre outil peut causer des blessures graves ou la mort. Ne travaillez jamais sur une échelle, une branche d'arbre ou d'autres surfaces instables.
- Ne coupez jamais avec le bord supérieur ou la pointe de la barre de coupe.
- Assurez-vous que la tension de la chaîne est toujours correctement réglée.
- Guidez l'appareil avec une légère pression, mais vous ne surchargez pas le moteur.
- Dégagez la zone de travail avant de couper les branches et le sous-bois gênants. Ensuite, créez une zone de retraite, loin de l'endroit où tombent les branches coupées, et y supprimez tous les obstacles. Gardez la zone de travail propre, retirez immédiatement les branches coupées. Faites attention à votre point, à la direction du vent et à la direction possible de chutes des branches. Soyez prêt à ce que les branches tombées puissent ricocher. Placez tous les autres outils et équipements à une distance sécuritaire des branches à couper, mais pas dans la zone de retraite.

Observez toujours l'état de l'arbre

- Recherchez la pourriture des racines et des branches. S'ils sont pourris à l'intérieur, ils peuvent se briser et tomber de manière inattendue pendant la coupe.
- Vous pourriez également être touché par des branches fracturées et mortes. Pour les branches très épaisses ou lourdes, faites d'abord une petite incision en dessous de la branche avant de travailler de haut en bas pour éviter les éclats.

Techniques de coupe de base

- Les branches lourdes se cassent facilement lors du sciage. Ils arrachent de longues bandes d'écorce du tronc, ce qui endommage durablement l'arbre. La technique de section suivante peut réduire considérablement ce risque :
 - Sciez la première branche à environ 10 cm du tronc.
 - Sciez à environ 15 cm de la base du haut d'une autre section.
 - Sciez jusqu'à ce que la branche casse. Le risque de dommages sur l'arbre est nul.
 - Retirez avec une coupe nette du haut du tronc le long du reste.

Dangers par forces réactives

- Des forces réactives se produisent pendant le fonctionnement de la chaîne de tronçonneuse. Les forces qui sont appliquées au bois sont contre l'opérateur. Ils surviennent lorsque la chaîne en mouvement entre en contact avec un objet fixe tel qu'une branche ou est pincée. Ces forces peuvent entraîner une perte de contrôle et des blessures.
- Comprendre l'origine de ces forces peut vous aider à éviter toute surprise et perte de contrôle. Cette scie est conçue pour que les effets de retour ne soient pas aussi perceptibles qu'avec les scies à chaîne traditionnelles.
- Toujours garder une prise ferme et un bon niveau pour garder le contrôle de l'outil en cas de doute.
- Les effets les plus courants sont : le rebond, le retrait et le recul.

Rebond

- Le recul peut se produire lorsque la chaîne de scie en mouvement rencontre le quart supérieur du rail de guidage sur un objet solide ou est pincée.
- La force de coupe exercée sur la chaîne par la scie, une force de rotation dans le sens opposé à la course de la chaîne entraînent un mouvement ascendant du rail de guidage.

Éviter les rebonds

- La meilleure protection est d'éviter les situations qui conduisent à des échecs.
- Gardez toujours à l'esprit la position du rail de guidage supérieur.
- N'entrez jamais en contact avec un objet. Soyez particulièrement prudent à proximité des grillages et en coupant de petits nœuds durs, dans lesquels la chaîne peut facilement se pincer.
- Coupez une seule branche à la fois.

Retrait

- Le retrait se produit lorsque la chaîne sous le guide-chaîne se coince brutalement car elle se coince ou rencontre un corps étranger dans le bois.
- La chaîne tire alors la scie vers l'avant. Le retrait se produit souvent lorsque la chaîne ne tourne pas à pleine vitesse au contact du bois.

Éviter le retrait

- Soyez conscient des forces et des situations pouvant entraîner un blocage de la chaîne sous le guide-chaîne.
- Commencez toujours par faire tourner la chaîne à pleine vitesse pour couper.

Recul

- Le recul se produit lorsque la chaîne au-dessus du rail se coince soudainement parce qu'elle est coincée ou rencontre un objet étranger dans le bois. La chaîne peut maintenir la scie par à-coups contre l'opérateur. Les rebonds se produisent souvent si le rail supérieur est utilisé pour la coupe.

Éviter le recul

- Soyez conscient des forces et des situations qui peuvent entraîner un blocage de la chaîne sur le dessus du rail.
- Ne coupez pas plus d'une branche à la fois.
- N'inclinez pas le rail sur le côté lorsque vous le retirez d'un espace de coupe, car la chaîne pourrait autrement se coincer.

6. MAINTENANCE

AVERTISSEMENT : portez toujours des gants de protection lorsque vous travaillez sur ou à proximité d'outils de coupe.

Après l'utilisation, lors du transport ou le stockage, fixez toujours la protection de transport sur tous les outils de coupe.

- Avant d'effectuer tout travail d'entretien ou de nettoyage, coupez toujours le moteur et retirez la bougie d'allumage.
- Ne pas asperger l'appareil avec de l'eau. Cela endommage le moteur.
- Nettoyez l'appareil avec un chiffon, une brosse à main, etc.
- Utilisez un chiffon humide pour nettoyer les pièces en plastique. N'utilisez pas de produits de nettoyage, de solvants ou d'objets tranchants.

Pendant le travail, de l'herbe mouillée et des mauvaises herbes s'enroulent autour de l'arbre d'entraînement sous le carter de protection. Retirez-le, sinon le moteur surchauffera à cause de trop de friction.

Contrôles réguliers

- Gardez à l'esprit que les spécifications suivantes concernent une utilisation normale. En raison des circonstances (des périodes de travail quotidiennes plus longues, une forte exposition à la poussière, etc.), les intervalles spécifiés deviendront d'autant plus courts.
- Avant de commencer les travaux, après le remplissage du réservoir, après un choc ou une chute :
 - Vérifiez les outils de coupe pour une assise sûre, contrôle visuel général pour les fissures et les dommages.
 - Remplacez immédiatement les outils de coupe endommagés ou émoussés, même en cas de fissures mineures.
- Affûtez les outils de coupe
- Inspection hebdomadaire : Lubrification des engrenages
- Si nécessaire : Resserrez les vis et écrous de fixation accessibles. Vous éviterez une usure excessive et des dommages de l'outil en suivant les instructions de ce manuel.

Remplacement de la bobine de fil/fil de coupe

- Retirez le capuchon de protection du fil de la bobine de fil en appuyant avec force entre les plaques de retenue.
- Retirez la bobine avec le fil restant et le ressort de compression.
- Retirez la bobine épuisée.
- Prenez la nouvelle bobine de fil et tirez 10 cm au niveau des deux fils chacun.
- Placez la bobine de fil sur le ressort conique et guidez les deux lignes chacune à travers les ergots métalliques ronds du boîtier de la bobine de fil.
- Placez ensuite le couvercle de la bobine sur la nouvelle bobine de fil. Tournez-le de manière à ce que les plaques du couvercle de la bobine soient poussées avec les ressorts dans le boîtier de la bobine de fil.
- Appuyez sur le couvercle de la bobine avec la bobine de fil jusqu'à ce qu'il s'enclenche dans le

boîtier de la bobine de fil.

- La lame dans le carter de protection raccourcit le fil de coupe à la bonne longueur, lorsque le moteur redémarre.

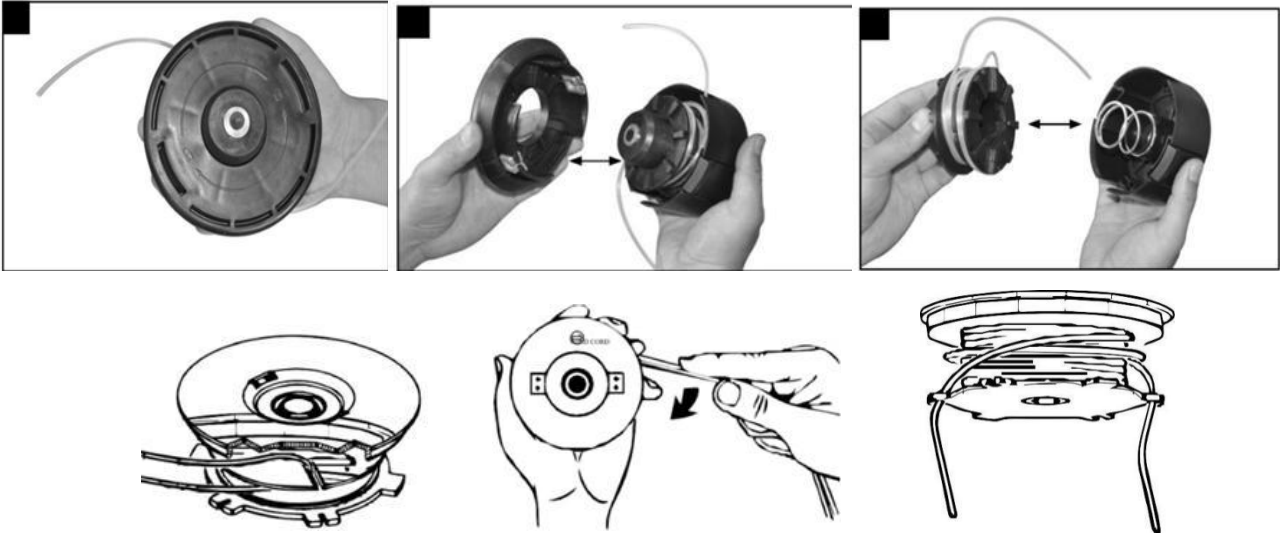

Affûtage de la lame du carter de protection

- La lame du carter de protection peut s'émousser avec le temps.
- Lorsque vous vous en apercevez, dévissez la vis maintenant la lame du carter de protection.
- Serrez la lame dans un étau.
- Affûtez la lame avec une lime plate et assurez-vous que l'angle du tranchant n'est pas altéré au cours du processus. Affûtez dans un seul sens.
- Important ! Installez à nouveau la lame de coupe
- Remplacez et réaffûtez de la lame de coupe à la fin de la saison de coupe.

Affûtage de la lame de coupe

Si les lames s'émousent légèrement, vous pouvez les affûter vous-même.

- Fixez la lame dans un étau.
- Meulez les 3 lames de l'unité de coupe à l'aide d'une lime plate et assurez-vous de maintenir l'angle du tranchant. (~25°) Ne limez que dans un seul sens.
- Remplacez les lames après les avoir affûtées au plus tard cinq fois.
- Remplacez et réaffûtez de la lame de coupe à la fin de la saison de coupe. Réaffûtez toujours la lame de coupe ou, si nécessaire, remplacez la lame de coupe par une neuve.
- Des lames déséquilibrées font vibrer violemment la débroussailleuse - risque d'accident !

Lubrifier la transmission angulaire (débroussailleuse)

Lubrifiez avec de la graisse à base de lithium. Retirez la vis et mettez de la graisse en tournant l'arbre manuellement jusqu'à ce que la graisse sorte, puis remplacez la vis.

Attention ! Remplissez seulement une petite quantité de graisse. Ne pas trop remplir.

Changer et nettoyer la bougie

- Vérifiez l'entrefer de la bougie au moins une fois par an ou lorsque le moteur démarre mal. L'écart correct doit être de 0,25"/0,63 mm.
- Attendez que le moteur ait complètement refroidi.
- Retirez le capuchon de la bougie et utilisez la clé à bougie fournie pour retirer la bougie en la tournant.
- Lorsque l'électrode est très usée ou révèle une forte incrustation, la bougie doit être remplacée par une bougie équivalente.
- Une forte incrustation de la bougie d'allumage peut être causée par : La quantité d'huile est trop élevée dans le mélange d'essence, une huile de mauvaise qualité, un vieux mélange d'essence ou un filtre à air bouché.

- Vissez la bougie d'allumage à la main complètement dans le filetage. (Évitez de le coincer)
- Utilisez la clé à bougie fournie pour serrer la bougie.
- Lors de l'utilisation d'une clé dynamométrique, le couple de serrage est de 12-15 Nm.
- Branchez correctement la douille de bougie sur la bougie.

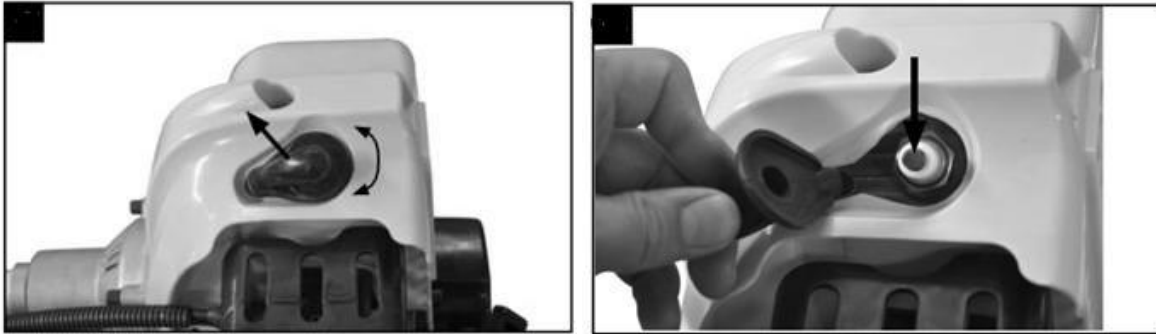

Nettoyer le filtre à air

Des filtres à air encrassés réduisent la puissance du moteur en fournissant trop peu d'air au carburateur. La poussière et le pollen bouchent les pores du filtre en mousse plastique. Des contrôles réguliers sont donc indispensables.

- Dévissez le couvercle du filtre à air et retirez l'élément filtrant en éponge.
- Pour éviter que des objets ne tombent dans le réservoir d'air, remplacez le couvercle du filtre à air.
- Lavez l'élément filtrant dans de l'eau chaude savonneuse, rincez et laissez sécher naturellement. Important : Ne nettoyez jamais le filtre à air avec de l'essence ou des solvants inflammables.

Afin de ne pas raccourcir la durée de vie du moteur, un filtre à air endommagé doit être remplacé immédiatement.

Avertissement ! Ne jamais faire tourner le moteur sans l'élément de filtre à air installé.

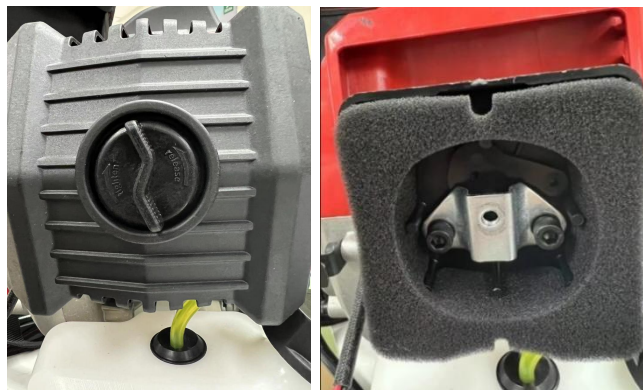

Entretien du rail de guidage

Retournez le rail chaque fois que vous faites affûter ou remplacer la chaîne. Cela évitera une usure unilatérale du rail, notamment en haut et en bas.

Nettoyez régulièrement :

- L'ouverture pour l'alimentation en huile
- Le passage d'huile
- La rainure du chemin de roulement du rail

Entretien et affûtage de chaîne de scie

Une chaîne bien affûtée traverse le bois et nécessite très peu de pression. Ne travaillez pas avec une chaîne émoussée ou endommagée. Cela augmente l'effort physique, augmente les vibrations et conduit à des résultats insatisfaisants et à une usure plus élevée.

- Nettoyez et vérifiez la chaîne.

- Remplacez les pièces endommagées ou usées par des pièces de rechange correspondantes, elles doivent avoir la forme et la taille des pièces d'origine si nécessaire.
- L'affûtage d'une chaîne ne doit être effectué que par des utilisateurs expérimentés !
- Si la chaîne n'est pas correctement affûtée ou si la profondeur est trop petite, il y a un risque plus élevé d'effets de réversion et de blessures qui en résultent !
- Il est préférable de retirer la chaîne du rail pour l'affûter.
- Sélectionnez les outils appropriés pour l'outil d'affûtage du pas de chaîne. Le pas de chaîne (par exemple 3/8") est mis en évidence dans la profondeur de chaque lame.
- N'utilisez que des limes spéciales pour les lames de scie ! D'autres limes ont la mauvaise forme et la mauvaise coupe.
- Sélectionnez la lime en fonction du diamètre de votre pas de chaîne. Veillez à respecter l'angle suivant lors de l'affûtage du diamètre de la chaîne.

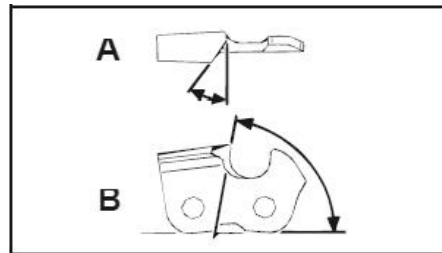

A = angle de limage

B = l'angle de la plaque latérale

- L'angle doit également être maintenu pour toutes les lames. Pour les angles irréguliers, la chaîne tourne de manière irrégulière, s'use rapidement et tombe en panne prématurément.
- Étant donné que ces exigences ne peuvent être satisfaites qu'avec un exercice suffisant et régulier :
 - Un porte-lime doit être utilisé lors de l'affûtage de la chaîne de scie à la main. L'angle de limage correct est marqué dessus.
 - Tenez la lime horizontalement (à angle droit par rapport au rail de guidage) et limez selon le repère d'angle sur le porte-lime. Soutenez le porte-lime sur la plaque supérieure et la jauge de profondeur.
 - Limez vers le bas. La lame doit être toujours de l'intérieur vers l'extérieur.
 - La lime s'affine uniquement en mouvement vers l'avant. Soulevez-le dans le mouvement vers l'arrière.
 - Ne touchez pas les liens dynamiques avec le fichier.
 - Retournez la lime régulièrement pour éviter une usure unilatérale.

Toutes les lames doivent avoir la même longueur, sinon la chaîne sera irrégulière et des accidents surviendront lors de l'opération.

Lubrifier l'entraînement (perche élaqueuse)

Lubrifiez l'entraînement toutes les 10 à 20 heures de fonctionnement.

- Appliquez le pistolet graisseur sur le graisseur.
- Pressez un peu de graisse dedans.

Attention ! Remplissez seulement une petite quantité de graisse. Ne pas trop remplir.

Vérifiez la taille-haie pour des défauts évidents tels que :

- Pièces jointes lâches
- Composants usés ou endommagés
- Outils de coupe tordus, cassés ou endommagés
- Couvercles et dispositifs de sécurité correctement fixés et fonctionnels
- Usure, notamment jeu de l'outil de coupe

Remplacez immédiatement les outils de coupe endommagés ou émoussés, même en cas de

dommages mineurs.

Huiler les engrenages

Huilez les engrenages toutes les 10 à 20 heures de fonctionnement.

- Positionnez la pompe à graisse sur les graisseurs.
- Insérez un peu de graisse.
- Attention ! Remplissez seulement une petite quantité de graisse. Ne pas trop remplir
- Huilez les outils de coupe et le réglage d'angle avec un lubrifiant respectueux de l'environnement.

Régler le ralenti

Si l'outil de coupe est toujours en mouvement lorsque l'appareil est au ralenti, modifiez la vitesse de ralenti.

- Laissez le moteur chauffer pendant 3 à 5 minutes (pas à grande vitesse !).
- Tournez la vis de réglage (S) :
 - Dans le sens horaire : La vitesse de ralenti augmentera (+)
 - Dans le sens inverse des aiguilles d'une montre : Le ralenti va diminuer (-) Le régime de ralenti est de 3000 min⁻¹.

Contactez le fabricant si l'outil de coupe continue de tourner au ralenti. Ne continuez pas à travailler avec l'outil !

Pièces usées

Même lorsqu'ils sont utilisés de la manière prévue, certains composants sont soumis à une usure normale. Ils doivent être remplacés en fonction de la durée d'utilisation. Ces pièces comprennent, entre autres, l'outil de coupe et le disque de retenue.

Avertissement ! N'utilisez que des pièces de rechange, des accessoires et des accessoires d'origine du fabricant. Ne pas le faire peut entraîner une mauvaise performance, des blessures possibles et peut annuler votre garantie.

Pour des raisons de sécurité, veillez à ce que l'équipement soit renvoyé sans pétrole ni gaz !

7. RANGEMENT

a) Nettoyage

- Gardez les poignées exemptes d'huile, de sorte que vous ayez toujours une prise sûre.
- Nettoyez l'équipement selon les besoins avec un chiffon humide et, si nécessaire, du liquide vaisselle.

Important !

Retirez toujours la bougie d'allumage avant d'effectuer tout nettoyage.

Ne plongez jamais l'équipement dans l'eau ou d'autres liquides pour le nettoyer.

Rangez l'outil de jardin multi essence dans un endroit sûr et sec, hors de portée des enfants.

b) Stockage

Important : Ne jamais stocker l'équipement plus de 30 jours sans avoir suivi les étapes suivantes.

Rangement du matériel

Si vous avez l'intention de stocker l'équipement pendant plus de 30 jours, l'équipement doit être préparé en conséquence. Sinon, le carburant restant dans le carburateur s'évaporerait et laisserait un sédiment caoutchouteux. Cela peut causer des problèmes lors du démarrage de l'équipement et peut nécessiter des réparations coûteuses.

- Retirez lentement le bouchon du réservoir de carburant pour relâcher toute pression qui pourrait s'être formée dans le réservoir. Videz soigneusement le réservoir. Videz le réservoir uniquement à l'extérieur ou dans des locaux bien aérés. Assurez-vous qu'aucun carburant ou huile de chaîne ne soit rejeté dans le sol (protection de l'environnement). Utilisez une surface

appropriée.

- Pour vider le carburant du carburateur, démarrez le moteur et laissez-le tourner jusqu'à l'arrêt de l'équipement.
- Laisser refroidir le moteur (environ 5 minutes).
- Retirer la bougie (voir chapitre 10 Changer et nettoyer la bougie).
- **Ajouter une cuillère à café d'huile moteur 2 temps dans la chambre de combustion. Tirez lentement plusieurs fois sur le cordon du démarreur pour appliquer une couche d'huile sur tous les composants internes. Remettez la bougie en place.**

Remarque : Stockez le matériel dans un endroit sec et éloigné des sources d'inflammation possibles telles qu'un four, une chaudière à eau chaude au gaz, un séchoir à gaz, etc.

c) Transport

Pour transporter la machine, videz le réservoir d'essence. Nettoyez la saleté grossière de l'équipement avec une brosse.

Fixez toujours la protection de transport à tous les outils de coupe.

Afin d'éviter des dommages et des blessures, protégez l'outil contre le basculement et le glissement lors de son transport dans des véhicules.

8. MISE EN REBUT ET RECYCLAGE

L'équipement est fourni dans un emballage pour éviter qu'il ne soit endommagé pendant le transport. Les matières premières de cet emballage peuvent être réutilisées ou recyclées. L'équipement et ses accessoires sont constitués de divers types de matériaux, tels que le métal et le plastique. Les composants défectueux doivent être éliminés comme déchets spéciaux. Renseignez-vous auprès de votre revendeur ou de votre mairie.

9. DEPANNAGE

Le tableau ci-dessous contient une liste de symptômes de panne et explique ce que vous pouvez faire pour remédier au problème si votre équipement ne fonctionne pas correctement. Si le problème persiste après avoir parcouru la liste, veuillez contacter votre atelier de service le plus proche.

Fautes	Possible cause	Solutions
La machine ne démarre pas.	<ul style="list-style-type: none">• Le filtre à air est contaminé.• Le filtre à carburant est bouché.• Manque d'approvisionnement en carburant.• Défaut dans la conduite de carburant.• Le dispositif de démarrage est défectueux.• Le moteur a calé.• Capuchon de bougie non fixé.• Pas d'étincelle.• Moteur défectueux.• Carburateur défectueux	<ul style="list-style-type: none">• Nettoyez/remplacez le filtre à air.• Nettoyez ou remplacez le filtre à carburant.• Faites le plein.• Vérifiez que la conduite de carburant n'est pas pliée ou endommagée.• Contactez le centre de service.• Retirez la bougie, nettoyez-la et séchez-la ; puis tirez plusieurs fois sur la corde du lanceur ; refixez la bougie.• Vérifiez la bonne position du capuchon de bougie.• Nettoyez la bougie d'allumage ou remplacez-la, le cas échéant.• Vérifiez que le câble d'allumage n'est pas endommagé.• Contactez le centre de service.• Contactez le centre de service.

La machine démarre mais s'arrête à nouveau.	<ul style="list-style-type: none"> • Mauvais réglage du carburateur (ralenti). 	<ul style="list-style-type: none"> • Contactez le centre de service.
Le moteur démarre mais l'outil de coupe s'arrête.	<ul style="list-style-type: none"> • Outil de coupe bloqué. • Défaut interne (arbre de transmission, boîte de vitesses). • Embrayage défectueux. 	<ul style="list-style-type: none"> • Coupez le moteur et retirez l'objet. • Contactez le centre de service. • Contactez le centre de service.
La machine fonctionne avec des interruptions (pulvérisation).	<ul style="list-style-type: none"> • Carburateur mal réglé. • La bougie est pleine de suie. • Interrupteur marche/arrêt défectueux. 	<ul style="list-style-type: none"> • Contactez le centre de service. • Nettoyez la bougie ou remplacez-la. • Contactez le centre de service.
De la fumée est générée.	<ul style="list-style-type: none"> • Mélange de carburant incorrect. • Carburateur mal réglé. 	<ul style="list-style-type: none"> • Utilisez un mélange à deux temps dans un rapport de 40:1. • Contactez le centre de service.
La machine ne fonctionne pas à pleine puissance.	<ul style="list-style-type: none"> • La machine est surchargée. • Le filtre à air est contaminé. • Carburateur mal réglé. • Le silencieux est bloqué. 	<ul style="list-style-type: none"> • N'utilisez pas de force pendant la tonte/la taille. • Nettoyez le filtre à air ou remplacez-le. • Contactez le centre de service. • Vérifiez l'échappement.
La débroussailleuse ne fonctionne pas à pleine puissance.	<ul style="list-style-type: none"> • Les lames sont émoussées ou endommagées. • Le matériau coupé est trop haut (surcharge de la machine). 	<ul style="list-style-type: none"> • Faites passer plus de fil de coupe ou remplacez-le. • Coupez l'herbe par phases.
Le coupe-herbe ne fonctionne pas à pleine puissance.	<ul style="list-style-type: none"> • Ligne de coupe trop courte ou endommagée. • La machine est surchargée car l'herbe est trop haute. 	<ul style="list-style-type: none"> • Vérifiez et réinitialisez la tension de la chaîne.
Le fil de coupe ne peut pas passer.	Bobine vide.	<ul style="list-style-type: none"> • Remplacez la bobine.
La scie à perche ne coupe pas, elle pince ou vibre.	<ul style="list-style-type: none"> • Tension de chaîne trop élevée. • Chaîne émoussée. • Chaîne mal attachée. • Chaîne usée. 	<ul style="list-style-type: none"> • Vérifiez et réinitialisez la tension de la chaîne. • Faites affûter la chaîne ou remplacez-la. • Rattachez la chaîne. • Remplacez la chaîne.
La chaîne de scie devient chaude ou la lubrification de la chaîne de scie ne fonctionne pas.	<ul style="list-style-type: none"> • Pas d'huile dans le réservoir. • Conduite d'huile bouchée. • Tension de chaîne trop élevée. • Chaîne émoussée. 	<ul style="list-style-type: none"> • Remplir d'huile. • Nettoyer la conduite d'huile. • Réglez la tension de la chaîne. • Faites affûter la chaîne ou remplacez-la.

10. DECLARATION DE CONFORMITE



SODILOG SAS
4 RUE CURIE, CS 91617 68016 COLMAR CEDEX FRANCE

Déclare que la machine :
MULTIFONCTION THERMIQUE
FCOMBID655

Numéro de série : 20260100050-20260102549

Est conforme aux standards suivants
EN ISO 11680-2: 2021 ;
EN ISO 11806-2: 2022
EN ISO 10517: 2019; EN ISO 14982: 2009

Est conforme aux directives suivantes :
Directive Machine 2006/42/CE
Directive CEM 2014/30/UE
Directive Émission (UE) 2016/1628 et 2022/992 / UE

Directive émissions sonores 2000/14/CE Annexe V & Directive 2005/88/CE

Niveau de puissance acoustique garanti	111 dB(A)
Niveau de puissance sonore	<u>Élagueuse</u> LwA: 108 dB(A) K= 3 dB (A) <u>Coupe-herbe/débroussailleuse</u> LwA: 108,3 dB (A) K= 3 dB (A) <u>Taille haie</u> LwA: 108,3 dB (A) K= 3 dB (A)

Responsable du dossier technique : M. Olivier Patriarca

COLMAR CEDEX, 01/01/2026

Jacques Masson/PDG

11. GARANTIE

FEIDER

GARANTIE

Le fabricant garantit le produit contre les défauts de matériel et de main-d'œuvre pour une période de 5 ans à compter de la date d'achat originelle. La garantie s'applique si le produit est à usage domestique. La garantie ne s'étend pas pour des pannes dues à l'usure et aux dommages normaux.

Le fabricant accepte de remplacer les pièces classées comme défectueuses par le distributeur désigné. Le fabricant n'accepte pas la responsabilité du remplacement de la machine, toute ou partie, et / ou des dommages s'ensuivant.

La garantie ne couvre pas les pannes dues :

- à la maintenance insuffisante.
- au montage, réglage ou opérations anormales du produit.
- aux pièces sujettes à l'usure normale.

La garantie ne s'étend pas :

- aux coûts d'expédition et d'emballage.
- à l'utilisation de l'outil dans un but autre que celui pour lequel il a été conçu.
- à l'usage et maintenance de la machine de manière non décrite dans le manuel d'utilisateur.

De par notre politique d'amélioration continue du produit, nous nous réservons le droit d'altérer ou de modifier les caractéristiques sans préavis. En conséquence, le produit peut être différent des informations contenues ci-dessus, mais une modification sera entreprise sans préavis si elle est reconnue comme une amélioration de la caractéristique précédente.

LIRE ATTENTIVEMENT LE MANUEL AVANT D'UTILISER LA MACHINE.

En commandant des pièces détachées, veuillez indiquer le numéro ou le code de la pièce, vous pouvez trouver cela dans la liste de pièces détachées dans ce manuel. Gardez le reçu d'achat ; sans lui, la garantie est invalide. Afin de vous aider avec votre produit, nous vous invitons à nous contacter par téléphone ou via notre site internet :

- **+33 (0)9.70.75.30.30**
- **<https://services.swap-europe.com/contact>**

Vous devez créer un « ticket » via leur plateforme.

- Inscrivez-vous ou créez votre compte.
- Indiquez la référence de l'outil.
- Choisissez l'objet de votre demande.
- Expliquez votre problème.
- Joignez ces fichiers : la facture ou le reçu de caisse, la photo de la plaque d'identification (numéro de série), la photo de la pièce dont vous avez besoin (par exemple : broches de la fiche de transformateur qui sont cassées).



12. PANNE PRODUIT

QUE FAIRE SI MA MACHINE TOMBE EN PANNE?

Si vous avez acheté votre produit en magasin :

- a) Videz le réservoir d'essence si votre produit en a un.
- b) Veillez à ce que votre machine soit complète (accessoires fournis) et propre ! Si ce n'est pas le cas le réparateur refusera la machine.

Se présenter au magasin avec la machine complète avec le ticket de caisse ou facture.

Si vous avez acheté votre produit sur un site internet :

- a) Videz le réservoir d'essence si votre produit en a un.
- b) Veillez à ce que votre machine soit complète (accessoires fournis) et propre ! Si ce n'est pas le cas le réparateur refusera la machine.
- c) Créez un dossier SAV SWAP-Europe (ticket) sur le site : <https://services.swap-europe.com>
Au moment de faire la demande sur SWAP-Europe, vous devez joindre la facture et la photo de la plaque signalétique.

- d) Contactez la station de réparation pour s'assurer de ses disponibilités, avant de déposer la machine.

Se présenter en station de réparation avec la machine complète emballée, accompagnée de la facture d'achat et de la fiche de prise en charge station téléchargeable une fois la demande SAV effectuée sur le site SWAP-Europe

Pour les machines présentant une panne de moteurs constructeurs BRIGGS & STRATTON, HONDA et RATO veuillez vous référer à la notice.

Les réparations seront faites par les motoristes agréés de ces constructeurs, voir leur site :

- <http://www.briggsandstratton.com/eu/fr>
- <http://www.honda-engines-eu.com/fr/service-network-page;jsessionid=5EE8456CF39CD572AA2AEEDFD290CDAE>
- <https://www.rato-europe.com/it/service-network>

Veillez conserver votre emballage d'origine pour permettre les retours SAV ou emballer votre machine avec un carton similaire aux mêmes dimensions.

Pour toute question concernant notre SAV vous pouvez faire une demande sur notre site <https://services.swap-europe.com>

Notre hotline reste à votre écoute au +33 (9) 70 75 30 30.



13. EXCLUSIONS DE GARANTIE

LA GARANTIE NE COUVRE PAS :

- La mise en route et les réglages du produit.
- Les dommages consécutifs à une usure normale du produit.
- Les dommages consécutifs à une utilisation non conforme du produit.
- Les dommages résultants d'un montage ou d'une mise en route non conforme au manuel d'utilisation.
- Les pannes liées à la carburation au-delà de 90 jours et à l'encrassement des carburateurs.
- Les actes d'entretiens périodiques et standards.
- Les actes de modification et de démontage qui annulent directement la garantie.
- Les produits dont le marquage original d'authentification (marque, numéro de série) ont été dégradés, altérés ou retirés.
- Le remplacement des consommables.
- L'utilisation des pièces qui ne sont pas d'origine.
- La casse des pièces consécutive à des chocs ou projections.
- Les pannes des accessoires.
- Les défauts et leurs conséquences liés à toute cause extérieure.
- La perte d'éléments et la perte due à un vissage insuffisant.
- Les éléments de coupe et tout dommage lié au desserrage des pièces.
- Une surcharge ou surchauffe.
- Une mauvaise qualité de l'alimentation : tension défectueuse, erreur de voltage, etc.
- Les dommages consécutifs à la privation de jouissance du produit pendant le temps nécessaire aux réparations et plus généralement les frais d'immobilisation du produit.
- Les frais de contre-expertise établis par un tiers suite à un devis par une station de réparation SWAP-Europe
- L'utilisation d'un produit qui présenterait un défaut ou une casse constaté(e) et qui n'aurait pas fait l'objet d'un signalement immédiat et/ou d'une réparation auprès des services de SWAP-Europe.
- Les détériorations liées aux transports et au stockage*.
- Les lanceurs au-delà de 90 jours.
- Huile, essence, graisse.
- Les dommages liés à l'utilisation de carburants ou lubrifiants non conformes.

* Conformément à la législation du transport les détériorations liées aux transports doivent être déclarées aux transporteurs dans les 48 heures maximum après constat par lettre recommandée avec accusé de réception.

Ce document est un complément de votre notice, liste non exhaustive.

Attention : toute commande doit être vérifiée en présence du livreur. En cas de refus de celui-ci vous devez simplement refuser la livraison et notifier votre refus.

Rappel : Les réserves n'excluent pas la notification par courrier recommandé A/R dans les 72h.

Information :

Les appareils thermiques doivent être hivernés à chaque saison (service disponible sur le site SWAP-Europe)
Les batteries doivent être chargées avant d'être stockées.

FEIDER



CE

SODILOG SAS
4 RUE CURIE, CS 91617 68016 COLMAR CEDEX FRANCE
www.sodilog.com
Fabriqué en RPC